



Indsigt og innovation

Scan Products kombinerer indsigt i markedets behov med viljen til at udvikle innovative produkter. Vi har respekt for installatørernes ønsker, men forfølger også nye tendenser og teknologier, og sådan har det været siden starten i 2005. For eksempel var vi blandt de første med downlights for montering direkte i isolering uden sikkerhedsboks.

Forretningsfokus

Scan Products udvikler, producerer og markedsfører kvalitetsbelysning præget af stor montagevenlighed, nyskabende design, energioptimering og betryggende garantier. Vi har et bredt produktprogram inden for både indendørs- og udendørsbelysning, som vi distribuerer gennem førende el-grossister.

Produktudvikling

Scan Products samarbejder tæt med danske ingeniører, ligesom vi har en løbende dialog med vores kunder om produktudvikling og optimering af vores løsninger. Af respekt for vores fælles ressourcer prioriterer vi energioptimering højt uden at gå på kompromis med montagevenlighed, farvegengivelse og sikkerhed.

Tryghed & tillid

Scan Products er 100% danskejet, og består af branchekendte fagfolk. Vi holder, hvad vi lover, og sætter en ære i at levere kompetent support. Vi sætter en høj standard for garantier, certifikater og godkendelser, og vores produkter overholder alle retningslinjer på de markeder, hvor vi er repræsenteret.

Scan Products

Lighting since 2005.



Downlights	
Sabina Low profile CCT	4
Sabina Low profile	6
Sabina	7
Luna Low profile	9
Luna Low profile 2.0	10
Luna Quick install	12
Luna Combi install	15
Luna Quick2Light	17
Zeta	19
Claudia	20
Sofia	22
Lia	23
Alisia Elite	25

Loft- & vægbelysning	
Lucianna 14W CCT	26
Lucianna	27
Lucianna Square	28
Clara	29

1F Skinnesystem & -spot	
Skinnesystem	
Mita skinnesystem & tilbehør hvid	30
Mita skinnesystem & tilbehør sort	31
Skinnespots	
Mita skinnespot	32

3F Skinnespot	
Esma	33

Udendørsbelysning	
Vægbelysning	
Esta	35
Lara & Noris	36
Martina	37
Andre	
Inna spot & skiltebelysning	39
Gaia pullert	40
Terra nedgravningsspot	41

Lyskilder	
GU10	42
Luna Low profile	43

Drivere	
350mA - 4W, 9W, 18W & 25W	44

Lysstyring	
Zigbee Push Dimmer & Switch	45
Push Dimmer	46

Tilbehør	
Fronte - Luna Quick install m.fl.	47
Fronte - Luna Low profile	47

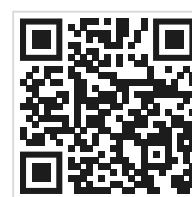

Scan for at se den
opdaterede
dæmpningsoversigt

Sabina Low profile CCT



Nye klemmer, gør installationen nem og hurtig.

Leveres i en smart 6-pack, som minimerer emballageforbruget og miljøpåvirkningen.



Skift mellem farvetemperaturerne 2700K, 3000K og 4000K.

Produktbeskrivelse:

Sabina Low profile CCT er en elegant høj-effektiv LED downlight med en lumenpakke på op til 590 lm, hvilket resulterer i over 120 lm/W!

Desuden har Sabina Low profile CCT indbygget switch for 3 forskellige farvetemperaturer; 2700K, 3000K og 4000K, så enklere bliver det ikke at vælge farvetemperatur!

Sabina Low profile CCT er IP65 og egnet for både indendørs- og udendørs montering samt direkte i isolering.

Den smarte tilslutningsboks med en højde på kun 20 mm er forberedt for installation med kabel eller flexrør. De nye klemmer gør tilslutningen til en leg uden ømme fingre.

Produkterne er pakket i en smart 6-pack, som minimerer emballageforbruget og miljøpåvirkningen.

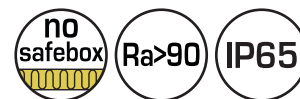

Tekniske data:

Spænding:	220-240VAC 50 Hz
Systemeffekt:	4,9W
Dæmpbar:	Ja, bagkant (se dæmpningsoversigt)
Farvegengivelse:	Ra>90
Spredningsvinkel:	40°
SDCM:	<3
Beskyttelse:	Klasse II, IP65 Egnet for installation i område 1 og 2 (vandret)
Materiale:	Aluminium/Plast
Videresløjning:	Ja (3G1,5 mm ²)
Godkendelser:	LVD, EMC, RoHS, CE
Garanti:	2 års systemgaranti

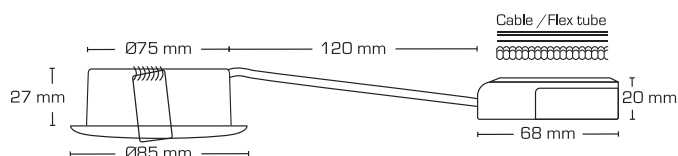
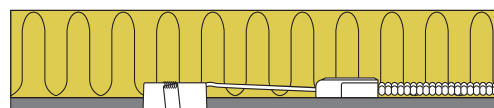
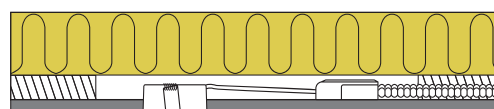

Leveres i en smart 6-pack, som minimerer emballageforbruget og miljøpåvirkningen.



Varenr.:	EAN Nr.:	Hulmål:	Ydre mål:	Kelvin:	Lumen:	Farve:	Beskrivelse:	Energiklasse:
10341	5713080103411	Ø75 mm	Ø85 mm	2700K/3000K/4000K	560/590/560 lm	Mat hvid	6-pack	E A1 G
10342	5713080103428	Ø75 mm	Ø85 mm	2700K/3000K/4000K	560/590/560 lm	Mat sort	6-pack	E A1 G

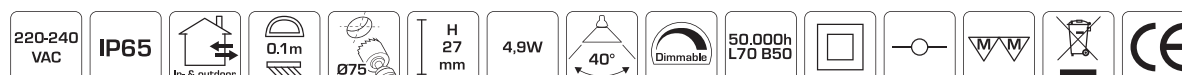

Produktbeskrivelse:

Sabina Low profile er en innovativ, elegant LED downlight med et højt lysudbytte og høj farvegengivelse, som er godkendt til direkte indbygning i isolering og brændbart materiale.

Minimal blænding grundet den tilbagetrukne LED-chip og avancerede optik.

Velegnet til akustiklofter.

Indbygningshøjden på kun 33 mm gør det muligt, at montere Sabina Low profile de fleste steder.

LED-driveren kan nemt adskilles fra armaturet, hvilket kan være en fordel i forbindelse med malerarbejde.

Det er muligt at montere med kabel eller 16 mm flexrør.

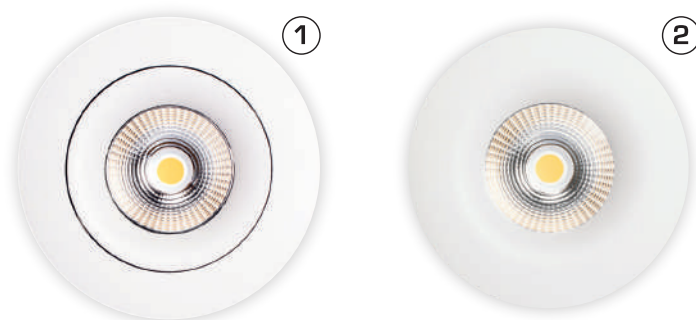

Tekniske data:	
Spænding:	220-240VAC 50 Hz
Systemeffekt:	5,4W
Dæmpbar:	Ja, bagkant (se dæmpningsoversigt)
Farvegengivelse:	Ra>90
Spredningsvinkel:	38°
Kipvinkel:	1: 20° 2: 0°
SDCM:	<3
Beskyttelse:	Klasse II, SELV, IP44 Egnet for installation i område 1 og 2 (vandret)
Materiale:	Aluminium/Plast
Videresløjfning:	Ja (3G1,5 mm ²)
Godkendelser:	LVD, EMC, RoHS, CE
Garanti:	2 års systemgaranti

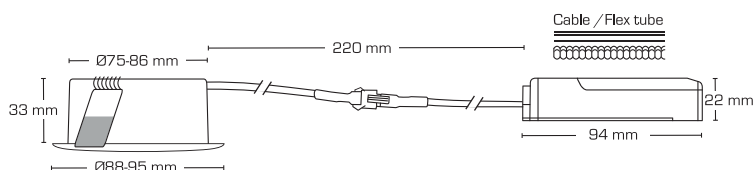
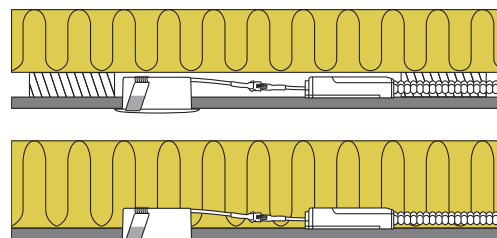

Varenr.:	EAN Nr.:	Hulmål:	Ydre mål:	Kelvin:	Lumen:	Beskrivelse:	Nr.:	Energiklasse:
10301	5713080103015	Ø82-86 mm	Ø95 mm	2700K	400 lm	-	1	F A1 G
10304	5713080103046	Ø82-86 mm	Ø95 mm	3000K	440 lm	-	1	F A1 G
10307	5713080103077	Ø82-86 mm	Ø95 mm	4000K	480 lm	-	1	F A1 G
10321	5713080103213	Ø75 mm	Ø88 mm	2700K	375 lm	Fixed	2	G A1 G
10324	5713080103244	Ø75 mm	Ø88 mm	3000K	400 lm	Fixed	2	F A1 G



Produktbeskrivelse:

Sabina er en kipbar LED downlight med tilbagetrukken LED-chip med et højt lysudbytte og høj farvegengivelse. Godkendt til direkte indbygning i isolering og brændbart materiale.

Minimal blænding (UGR19) grundet den tilbagetrukne LED-chip og avancerede optik.

Mulighed for 2 fjeder positioner – afhængig af loftkonstruktionen.

Skrueløs kabelafastning og ledningsmontering i terminalboks, sikrer en hurtig og smidig montering med minimal brug af værktøj.

LED-driveren kan nemt adskilles fra armaturet, hvilket kan være en fordel i forbindelse med malerarbejde.



UGR19

Tekniske data:	
Spænding:	220-240VAC 50 Hz
Systemeffekt:	8W
Dæmpbar:	Ja, bagkant (se dæmpningsoversigt)
Farvegengivelse:	Ra>90
Spredningsvinkel:	40°
Kipvinkel:	20°
SDCM:	<3
UGR:	19
Beskyttelse:	Klasse II, SELV, IP54 Egnet for installation i område 1 og 2 (vandret)
Materiale:	Aluminium/Plast
Videresløjning:	Ja (3G1,5 mm ²)
Godkendelser:	LVD, EMC, RoHS, CE
Garanti:	2 års systemgaranti

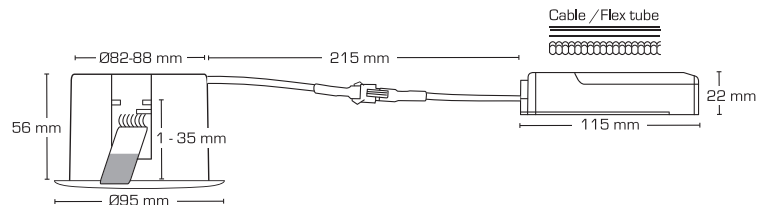
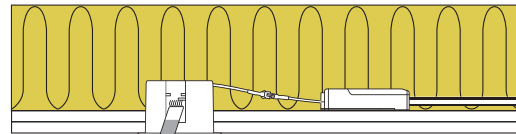
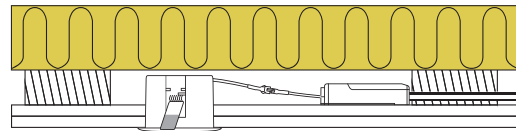

Varenr.:	EAN Nr.:	Hulmål:	Ydre mål:	Kelvin:	Lumen:	Energiklasse:
10311	5713080103114	Ø82-86 mm	Ø95 mm	2700K	525 lm	G A1 G
10314	5713080103145	Ø82-86 mm	Ø95 mm	3000K	540 lm	G A1 G
10317	5713080103176	Ø82-86 mm	Ø95 mm	4000K	600 lm	F A1 G
10331	5713080103312	Ø82-86 mm	Ø95 mm	1800K-3000K	460 lm	G A1 G

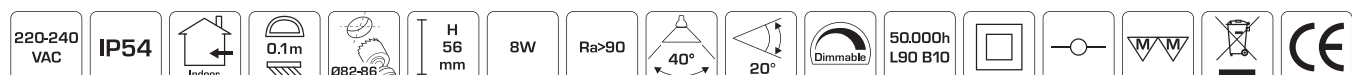

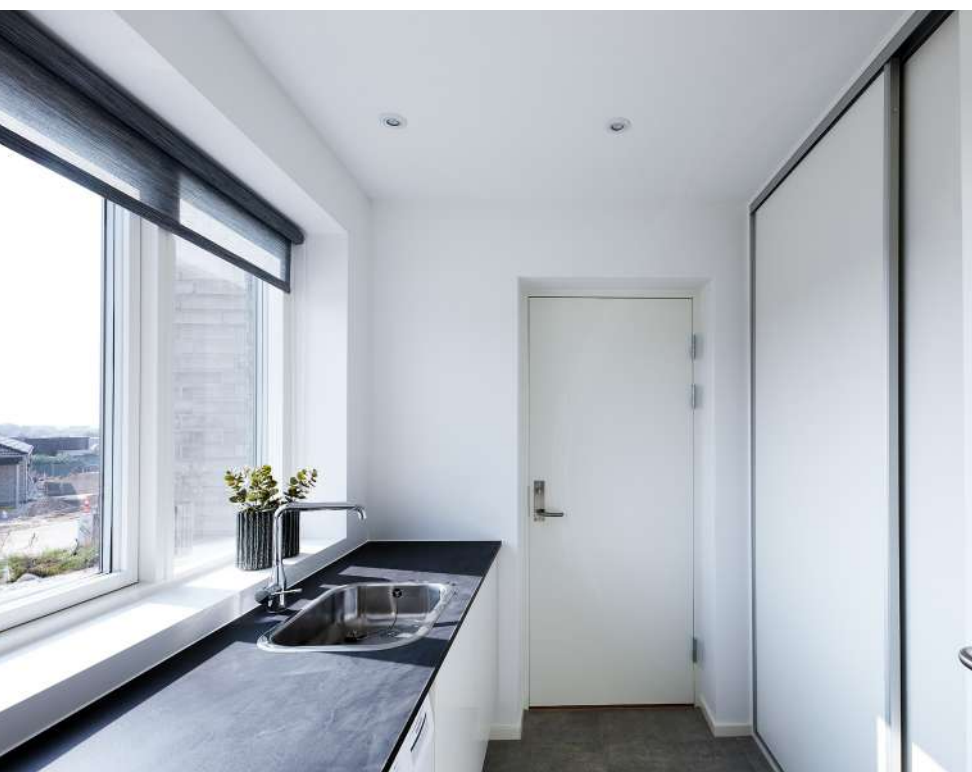

Produktbeskrivelse:

Luna Low profile er en innovativ LED downlight, som er godkendt til direkte indbygning i isolering og brændbart materiale.

Grundet montage vha. skruer og/eller fjedre, sikres et perfekt resultat – hver gang!

Velegnet til akustiklofter.

Indbygningshøjden på kun 33 mm gør det muligt, at montere Luna de fleste steder.

Den usdskiftelige LED lyskilde gør installationen fleksibel og fremtidssikret – eksempelvis ved ønske om anden farvetemperatur.

Det er muligt at montere med kabel eller 16 mm flexrør.



Tekniske data:

Spænding:	220-240VAC 50 Hz
Systemeffekt:	6,2W
Dæmpbar:	Ja, bagkant (se dæmpningsoversigt)
Farvegengivelse:	Ra>90
Spredningsvinkel:	42°
Kipvinkel:	36°
SDCM:	<2
Beskyttelse:	Klasse II, SELV, IP44 Egnet for installation i område 1 og 2 (vandret)
Materiale:	Aluminium/Plast
Videresløjning:	Ja (3G1,5 mm ²)
Godkendelser:	LVD, EMC, RoHS, CE
Garanti:	5 års systemgaranti

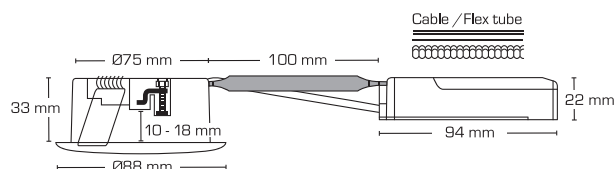
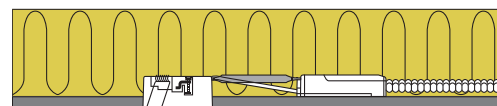
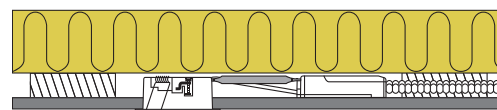

Leveres også i en smart 6-pack, som minimerer emballageforbruget og miljøpåvirkningen.



Varenr.:	EAN nr.:	Hulmål:	Ydre mål:	Kelvin:	Lumen:	Farve:	Beskrivelse:	Energiklasse:
10101	5713080101011	Ø75 mm	Ø88 mm	2700K	350 lm	Mat hvid	-	G A B
10102	5713080101028	Ø75 mm	Ø88 mm	2700K	350 lm	Børstet alu.	-	G A B
10105	5713080101059	Ø75 mm	Ø88 mm	2700K	350 lm	Mat sort	-	G A B
10111	5713080101110	Ø75 mm	Ø88 mm	3000K	370 lm	Mat hvid	-	G A B
10112	5713080101127	Ø75 mm	Ø88 mm	3000K	370 lm	Børstet alu.	-	G A B
10115	5713080101158	Ø75 mm	Ø88 mm	3000K	370 lm	Mat sort	-	G A B
10121	5713080101219	Ø75 mm	Ø88 mm	4000K	390 lm	Mat hvid	-	G A B
10122	5713080101226	Ø75 mm	Ø88 mm	4000K	390 lm	Børstet alu.	-	G A B
10125	5713080101257	Ø75 mm	Ø88 mm	4000K	390 lm	Mat sort	-	G A B
10441	5713080104418	Ø75 mm	Ø88 mm	2700K	350 lm	Mat hvid	6-pack	G A B
10442	5713080104425	Ø75 mm	Ø88 mm	3000K	370 lm	Mat hvid	6-pack	G A B



Luna Low profile 2.0



Nye klemmer, gør installationen nem og hurtig.



Fjeder- eller skruemontering.



Mulighed for udskiftning af lyskilde & front.



Leveres også i en smart 6-pack, som minimerer emballageforbruget og miljøpåvirkningen.

Produktbeskrivelse:

Luna Low profile 2.0 er den anden generation af den populære og driftssikre Luna Low profile.

Version 2.0 er blevet forfinet med bedre effektivitet, en lumenpakke på op til 490 lm og en effekt på kun 5,9W.

LED-driver og tilslutningsboks er opdelt og den smarte tilslutningsboks med en højde på kun 20 mm er forberedt for installation med kabel eller flexrør.

De nye klemmer gør tilslutningen til en leg uden ømme fingre.

Luna Low profile 2.0 har naturligvis stadig udskiftelig lyskilde, så det muliggør et nemt skift imellem forskellige farvetemperaturer hvis behovet til boligens fremtidige ejere skulle ændre sig, samtidigt med at lys kvaliteten er i top med en Ra værdi >90.

Luna Low profile 2.0 er IP44 og egnet for både indendørs- og udendørs montering samt direkte i isolering.



Tekniske data:

Spænding:	220-240VAC 50 Hz
Systemeffekt:	5,9W
Dæmpbar:	Ja, bagkant (se dæmpningsoversigt)
Farvegengivelse:	Ra>90
Spredningsvinkel:	40°
Kipvinkel:	36°
SDCM:	<2
Beskyttelse:	Klasse II, SELV, IP44 Egnet for installation i område 1 og 2 (vandret)
Materiale:	Aluminium/Plast
Videresløjning:	Ja (3G1,5 mm ²)
Godkendelser:	LVD, EMC, RoHS, CE
Garanti:	5 års systemgaranti

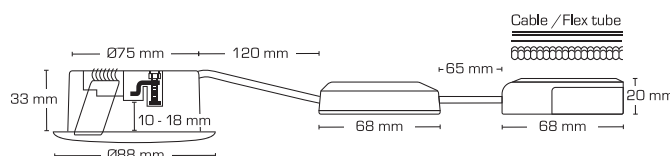
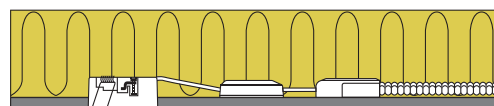
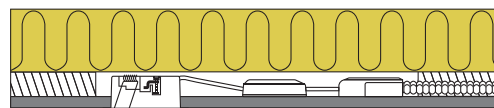

Leveres også i en smart 6-pack, som minimerer emballageforbruget og miljøpåvirkningen.



Varenr.:	EAN Nr.:	Hulmål:	Ydre mål:	Kelvin:	Lumen:	Farve:	Beskrivelse:	Energiklasse:
10601	5713080106016	Ø75 mm	Ø88 mm	2700K	460 lm	Mat hvid	-	F A1 G
10605	5713080106054	Ø75 mm	Ø88 mm	2700K	460 lm	Mat sort	-	F A1 G
10611	5713080106115	Ø75 mm	Ø88 mm	3000K	490 lm	Mat hvid	-	F A1 G
10615	5713080106153	Ø75 mm	Ø88 mm	3000K	490 lm	Mat sort	-	F A1 G
10451	5713080104517	Ø75 mm	Ø88 mm	2700K	460 lm	Mat hvid	6-pack	F A1 G
10452	5713080104524	Ø75 mm	Ø88 mm	3000K	490 lm	Mat hvid	6-pack	F A1 G



Produktbeskrivelse:

Luna Quick install er en kipbar downlight med bagmonteret lyskilde, godkendt til direkte indbygning i isolering og brændbart materiale.

Skrueløs kabelafastning og ledningsmontering i terminalboks, sikrer en hurtig og smidig montering med minimal brug af værktøj.

Luna Quick install fastgøres vha. skruer og er også velegnet til akustiklofter.

Indbygningshøjden på kun 63 mm, sikrer mange anvendelsesmuligheder.

Det er muligt at montere med kabel eller 16 mm flexrør.



Tekniske data:

Spænding:	220-240VAC 50 Hz
Godkendt lyskilde:	Max. 6W LED (max. lyskildehøjde 56 mm)
Kipvinkel:	28°
Fatning:	GU10
Beskyttelse:	Klasse II, IP44
Materiale:	Aluminium/Plast
Videresløjfning:	Ja (3G1,5 mm ²)
Godkendelser:	LVD, RoHS, CE
Garanti:	2 års systemgaranti

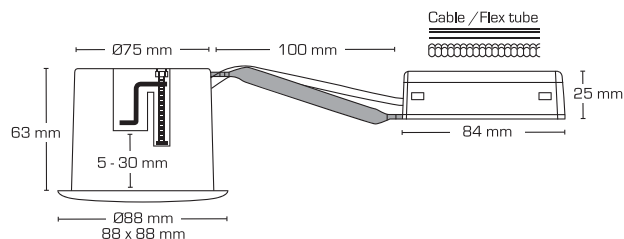
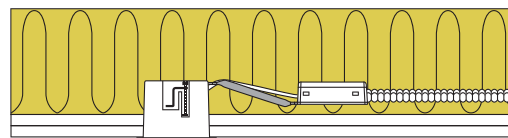
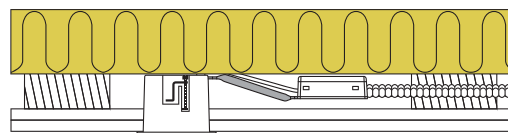

Leveres også i en smart 10-pack, som minimerer emballageforbruget og miljøpåvikningen.



Findes også med lyskilde.

Varenr.:	EAN Nr.:	Hulmål:	Ydre mål:	Farve:	Beskrivelse:
10001	5713080100014	Ø75 mm	Ø88 mm	Mat hvid	Rund
10002	5713080100021	Ø75 mm	Ø88 mm	Børstet alu.	Rund
10003	5713080100038	Ø75 mm	88 x 88 mm	Mat hvid	Firkantet
10004	5713080100045	Ø75 mm	88 x 88 mm	Børstet alu.	Firkantet
10005	5713080100052	Ø75 mm	Ø88 mm	Mat sort	Rund
10006	5713080100069	Ø75 mm	Ø88 mm	Kobber	Rund
10007	5713080100076	Ø75 mm	Ø88 mm	Hvid	Rund
10401	5713080104012	Ø75 mm	Ø88 mm	Mat hvid	Rund - 10-pack
10402	5713080104029	Ø75 mm	Ø88 mm	Børstet alu.	Rund - 10-pack

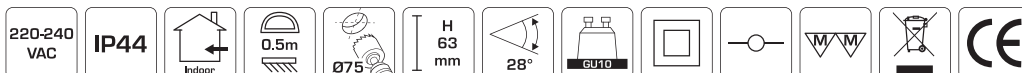

Produktbeskrivelse:

Luna Quick install er en kipbar downlight med bagmonteret lyskilde, godkendt til direkte indbygning i isolering og brændbart materiale.

Skrueløs kabelafastning og ledningsmontering i terminalboks, sikrer en hurtig og smidig montering med minimal brug af værktøj.

Luna fastgøres vha. skruer og er også velegnet til akustiklofter.

Indbygningshøjden på kun 63 mm, sikrer mange anvendelsesmuligheder.

Leveres inkl. dæmpbar 5W GU10 LED lyskilde.

Det er muligt at montere med kabel eller 16 mm flexrør.

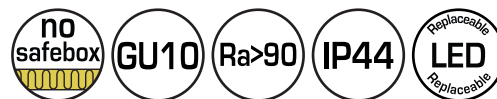

Tekniske data:

Spænding:	220-240VAC 50 Hz
Systemeffekt:	5W
Dæmpbar:	Ja, bagkant (se dæmpningsoversigt)
Farvegengivelse:	Ra>90
Spredningsvinkel:	38°
Kipvinkel:	28°
Fatning:	GU10
Beskyttelse:	Klasse II, IP44 Egnet for installation i område 1 og 2 (vandret)
Materiale:	Aluminium/Plast
Videresløfning:	Ja (3G1,5 mm ²)
Godkendelser:	LVD, EMC, RoHS, CE
Garanti:	2 års systemgaranti

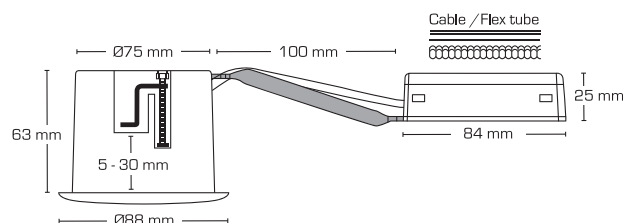
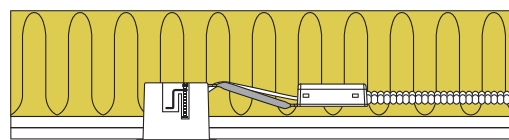
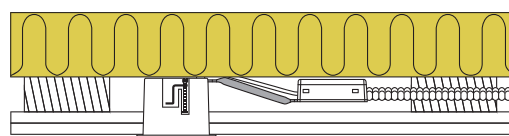

Leveres også i en smart 10-pack, som minimerer emballageforbruget og miljøpåvirkningen.



Varenr.:	EAN Nr.:	Hulmål:	Ydre mål:	Kelvin:	Lumen:	Farve:	Beskrivelse:	Energiklasse:
10011	5713080100113	Ø75 mm	Ø88 mm	2700K	370 lm	Mat hvid	-	F A1 G
10012	5713080100120	Ø75 mm	Ø88 mm	2700K	370 lm	Børstet alu.	-	F A1 G
10015	5713080100151	Ø75 mm	Ø88 mm	2700K	370 lm	Mat sort	-	F A1 G
10021	5713080100212	Ø75 mm	Ø88 mm	3000K	385 lm	Mat hvid	-	F A1 G
10022	5713080100229	Ø75 mm	Ø88 mm	3000K	385 lm	Børstet alu.	-	F A1 G
10025	5713080100250	Ø75 mm	Ø88 mm	3000K	385 lm	Mat sort	-	F A1 G
10031	5713080100311	Ø75 mm	Ø88 mm	4000K	410 lm	Mat hvid	-	F A1 G
10032	5713080100328	Ø75 mm	Ø88 mm	4000K	410 lm	Børstet alu.	-	F A1 G
10035	5713080100359	Ø75 mm	Ø88 mm	4000K	410 lm	Mat sort	-	F A1 G
10411	5713080104111	Ø75 mm	Ø88 mm	2700K	370 lm	Mat hvid	10-pack	F A1 G
10421	5713080104210	Ø75 mm	Ø88 mm	3000K	385 lm	Mat hvid	10-pack	F A1 G
10431	5713080104319	Ø75 mm	Ø88 mm	4000K	410 lm	Mat hvid	10-pack	F A1 G



Produktbeskrivelse:

Luna Quick install er en kipbar LED downlight med bagmonteret lyskilde, godkendt til direkte indbygning i isolering og brændbart materiale.

Luna Quick install er IP44 og egnet for både indendørs- og udendørs montering. Fronten er udført i rustfri syrefast stål AISI 316.

Skrueløs kabelafastning og ledningsmontering i terminalboks, sikrer en hurtig og smidig montering med minimal brug af værktøj.

Fastgørelse vha. skruer.

Indbygningshøjden på kun 63 mm, sikrer mange anvendelsesmuligheder.

Det er muligt at montere med kabel eller 16 mm flexrør.



Tekniske data:

Spænding:	220-240VAC 50 Hz
Systemeffekt:	Med lyskilde: 5W Uden lyskilde: Max. 6W LED (max. lyskildehøjde 56 mm)
Dæmpbar:	Ja, bagkant (se dæmpningsoversigt)
Farvegengivelse:	Ra>90
Spredningsvinkel:	38°
Kipvinkel:	28°
Fatning:	GU10
Beskyttelse:	Klasse II, IP44 Egnet for installation i område 1 og 2 (vandret)
Materiale:	Rustfrit syrefast stål AISI 316/Plast
Videresløjfning:	Ja (3G1,5 mm ²)
Godkendelser:	LVD, EMC, RoHS, CE
Garanti:	2 års systemgaranti

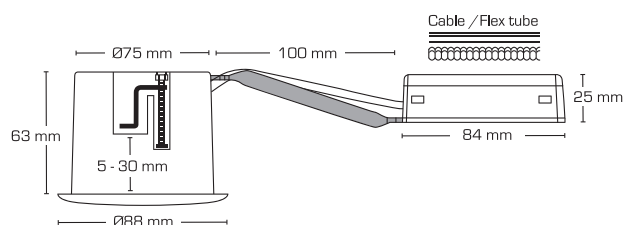

Varenr.:	EAN Nr.:	Hulmål:	Ydre mål:	Kelvin:	Lumen:	Farve:	Energiklasse:
10071	5713080100717	Ø75 mm	Ø88 mm	-	-	Hvid	
10072	5713080100724	Ø75 mm	Ø88 mm	-	-	Børstet stål	
10073	5713080100731	Ø75 mm	Ø88 mm	-	-	Sort	
10081	5713080100816	Ø75 mm	Ø88 mm	2700K	370 lm	Hvid	F A G
10082	5713080100823	Ø75 mm	Ø88 mm	2700K	370 lm	Børstet stål	F A G
10083	5713080100830	Ø75 mm	Ø88 mm	2700K	370 lm	Sort	F A G
10091	5713080100915	Ø75 mm	Ø88 mm	3000K	385 lm	Hvid	F A G
10092	5713080100922	Ø75 mm	Ø88 mm	3000K	385 lm	Børstet stål	F A G
10093	5713080100939	Ø75 mm	Ø88 mm	3000K	385 lm	Sort	F A G
10097	5713080100977	Ø75 mm	Ø88 mm	4000K	410 lm	Hvid	F A G
10098	5713080100984	Ø75 mm	Ø88 mm	4000K	410 lm	Børstet stål	F A G
10099	5713080100991	Ø75 mm	Ø88 mm	4000K	410 lm	Sort	F A G

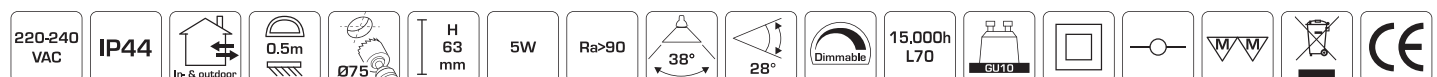

Produktbeskrivelse:

Luna Combi install er en kipbar downlight med bagmonteret lyskilde, godkendt til direkte indbygning i isolering og brændbart materiale.

Velegnet til akustik lofter.

Luna Combi install fastgøres vha. skruer og/eller fjedre. Med skruemonteringen er det muligt at gribe over 50 mm godstykkelse.

Grundet 3 fjeder positioner er det muligt at montere denne downlight i næsten alle tænkelige konstruktioner.

Indbygningshøjden er på kun 63 mm.

Skrueløs kabelafastning og ledningsmontering i terminalboks, sikrer en hurtig og smidig montering med minimal brug af værktøj.

Det er muligt at montere med kabel eller 16 mm flexrør.



Tekniske data:

Spænding:	220-240VAC 50 Hz
Godkendt lyskilde:	Max. 6W LED (max. lyskildehøjde 56 mm)
Kipvinkel:	28°
Fatning:	GU10
Beskyttelse:	Klasse II, IP44
Materiale:	Aluminium/Plast
Videresløfning:	Ja (3G1,5 mm ²)
Godkendelser:	LVD, RoHS, CE
Garanti:	2 års systemgaranti

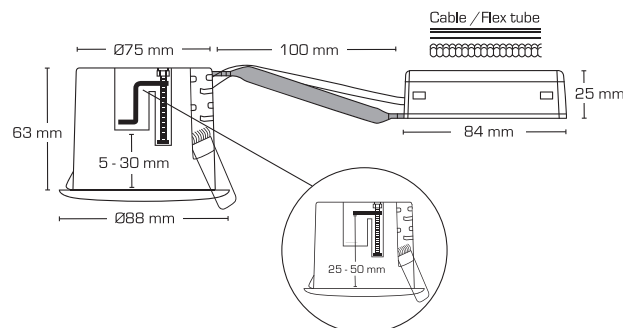
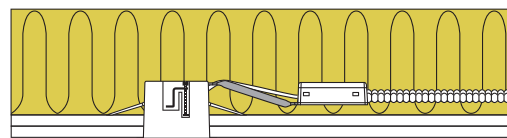
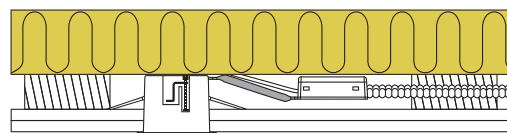

Over 50 mm godstykkelse med skruemontering. Nem tilpasning vha. bidetang.

3 fjeder positioner

Varenr.:	EAN Nr.:	Hulmål:	Ydre mål:	Farve:
10501	5713080105019	Ø75 mm	Ø88 mm	Mat hvid
10502	5713080105026	Ø75 mm	Ø88 mm	Børstet alu.
10505	5713080105057	Ø75 mm	Ø88 mm	Mat sort



Luna Quick2Light



Produktbeskrivelse:

Luna Quick2Light er en kipbar downlight med en revolutionerende monteringsmetode, som sikrer en solid og hurtig fastgørelse.

Når kablerne er fastgjort i konnektorboksen, tager det få sekunder at fastgøre lampedåsen ved at trække i de to strips.

Er godkendt til direkte indbygning i isolering og brændbart materiale.

Lyskilden monteres enkelt og elegant bag fronten, og der er derfor ingen synlig monteringsfjeder.

Velegnet til akustiklofter.

Det er muligt at montere med kabel eller 16 mm flexrør.



Tekniske data:	
Spænding:	220-240VAC 50 Hz
Godkendt lyskilde:	Max. 6W LED (max. lyskildehøjde 56 mm)
Kipvinkel:	20°
Fatning:	GU10
Beskyttelse:	Klasse II, IP44
Materiale:	Børstet aluminium/Plast
Videresløjning:	Ja (3G1,5 mm ²)
Godkendelser:	LVD, RoHS, CE
Garanti:	2 års systemgaranti



Tætningsring
(Tilbehør)

Overholder DS/EN
ISO9972 iht. dansk
byggelovgivning
(100 Pa)

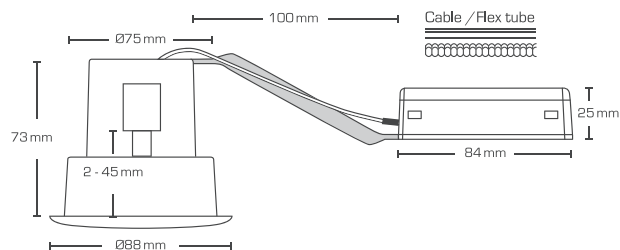
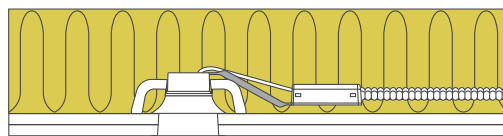
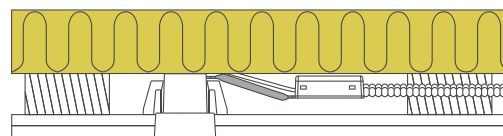

Varenr.:	EAN Nr.:	Hulmål:	Ydre mål:	Farve:	Beskrivelse:
21201	5714992212017	Ø75 mm	Ø88 mm	Mat hvid	-
21202	5714992212024	Ø75 mm	Ø88 mm	Børstet alu.	-
21205	5714992212055	Ø75 mm	Ø88 mm	Mat sort	-
21296	5713080212960	-	-	Sort	Strips sæt m. 10 stk.
21299	5713080212991	Ø75 mm	Ø103-112mm	Sort	Tætningsring

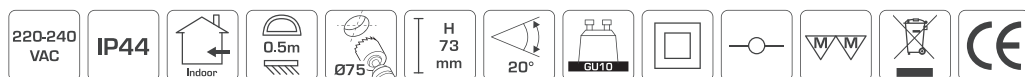



Produktbeskrivelse:

Zeta er en robust kipbar downlight med et rustikt udtryk, som er godkendt til direkte indbygning i isolering og brændbart materiale.

Zeta egner sig til inden- og udendørsmontering samt i aggressive miljøer.

Skrueløs kabelafastning og ledningsmontering i terminalboks, sikrer en hurtig og smidig montering med minimal brug af værktøj.

Mulighed for 2 fjeder positioner – afhængig af loftkonstruktionen.

Indbygningshøjden på kun 85 mm, sikrer mange anvendelsesmuligheder.

Det er muligt at montere med kabel eller 16 mm flexrør.

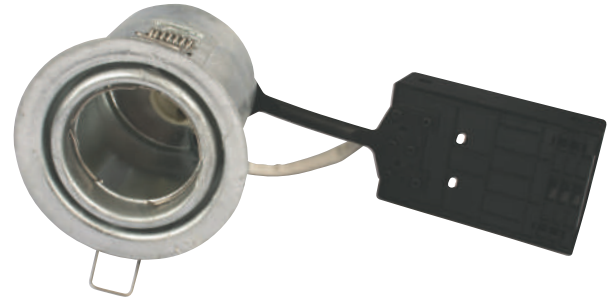

Tekniske data:

Spænding:	220-240VAC 50 Hz
Godkendt lyskilde:	Max. 6W LED (max. lyskildehøjde 56 mm)
Kipvinkel:	25°
Fatning:	GU10
Beskyttelse:	Klasse II, IP44
Materiale:	Galvaniseret stål
Videresløfning:	Ja (3G1,5 mm ²)
Godkendelser:	LVD, RoHS, CE
Garanti:	2 års systemgaranti

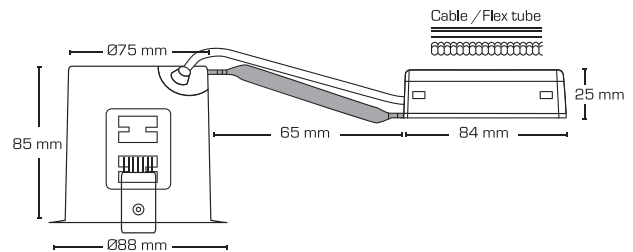

Varenr.:	EAN Nr.:	Hulmål:	Ydre mål:	Beskrivelse:
10075	5713080100755	Ø75 mm	Ø88 mm	Varmgalvaniseret stål



Produktbeskrivelse:

Claudia er en kipbar LED minidownlight inkl. driver, som er godkendt til direkte indbygning i isolering og brændbart materiale.

Skrueløs kabelafastning og ledningsmontering i terminalboks sikrer en hurtig og smidig montering med minimal brug af værktøj.

Claudia er specialudviklet til konstruktioner med minimal installationshøjde. Claudia er ideel til montering, hvor loftet er nedsænket med 22 mm forskalling og bagvedliggende betondæk.

Claudia er også ideel til udskiftning af eksisterende installationer med Ø56 mm hul diameter.



Tekniske data:

Spænding:	220-240VAC 50 Hz
Systemeffekt:	4,5W
Dæmpbar:	Ja, bagkant (se dæmpningsoversigt)
Farvegengivelse:	Ra>90
Spredningsvinkel:	45°
Kipvinkel:	30°
SDCM:	<2
Beskyttelse:	Klasse II, SELV, IP44 Egnet for installation i område 1 og 2 (vandret)
Materiale:	Aluminium/Plast
Videresløjfning:	Ja (3G1,5 mm ²)
Godkendelser:	LVD, EMC, RoHS, CE
Garanti:	2 års systemgaranti

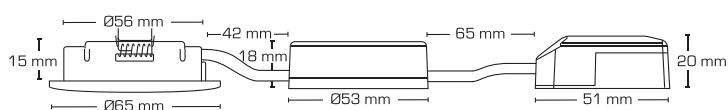
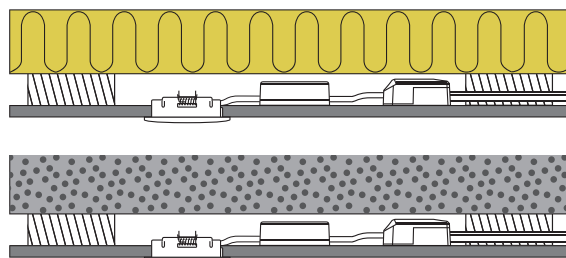

Varenr.:	EAN Nr.:	Hulmål:	Ydre mål:	Kelvin:	Lumen:	Farve:	Energiklasse:
10161	5713080101615	Ø56 mm	Ø65 mm	2700K	280 lm	Mat hvid	G A1 G
10162	5713080101622	Ø56 mm	Ø65 mm	2700K	280 lm	Børstet alu.	G A1 G
10163	5713080101639	Ø56 mm	Ø65 mm	3000K	305 lm	Mat hvid	G A1 G
10164	5713080101646	Ø56 mm	Ø65 mm	3000K	305 lm	Børstet alu.	G A1 G
10165	5713080101653	Ø56 mm	Ø65 mm	4000K	330 lm	Mat hvid	F A1 G

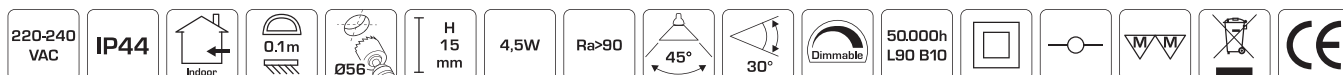

Produktbeskrivelse:

Claudia er en kipbar LED minidownlight, som er godkendt til direkte indbygning i isolering og brændbart materiale.

Skrueløs kabelafastning og ledningsmontering i terminalboks sikrer en hurtig og smidig montering med minimal brug af værktøj.

Claudia er specialudviklet til konstruktioner med minimal installationshøjde. Claudia er ideel til montering, hvor loftet er nedsænket med 22 mm forskalling og bagvedliggende betondæk.

Claudia er også ideel til udskiftning af eksisterende installationer med Ø56 mm hul diameter.



Tekniske data:	
Strøm:	350 mA
Effekt:	3,2W
Dæmpbar:	Ja, bagkant (se dæmpningsoversigt)
Farvegengivelse:	Ra>90
Spredningsvinkel:	45°
Kipvinkel:	30°
SDCM:	<2
Beskyttelse:	Klasse III, IP44 Egnet for installation i område 1 og 2 (vandret)
Materiale:	Aluminium/Plast
Videresløjning:	Ja (2x1,5 mm ²)
Godkendelser:	LVD, EMC, RoHS, CE
Garanti:	2 års systemgaranti

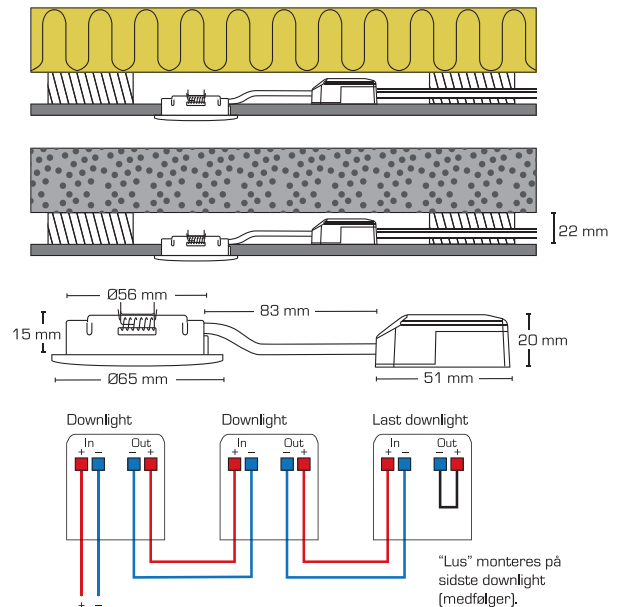

Strømforsyning:
Konstant strøm 350mA.
Bemærk at strømforsyningen skal være med konstant strøm (350 mA) og ikke 12V AC/DC.
Anvend Scan Products driver, varenr. 12401/12402/12403/12404.

Varenr.:	EAN Nr.:	Hulmål:	Ydre mål:	Kelvin:	Lumen:	Farve:	Energiklasse:
12261	5713080122610	Ø56 mm	Ø65 mm	2700K	250 lm	Mat hvid	F A G
12262	5713080122627	Ø56 mm	Ø65 mm	2700K	250 lm	Børstet alu.	F A G
12263	5713080122634	Ø56 mm	Ø65 mm	3000K	270 lm	Mat hvid	F A G
12264	5713080122641	Ø56 mm	Ø65 mm	3000K	270 lm	Børstet alu.	F A G
12265	5713080122658	Ø56 mm	Ø65 mm	4000K	290 lm	Mat hvid	F A G

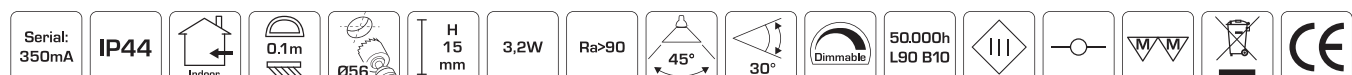

Produktbeskrivelse:

Sofia er en LED minidownlight, som er godkendt til direkte indbygning i isolering og brændbart materiale.

Nem montering ved eksisterende installationer vha. integreret installationsklemme (max. 2x0,75 mm²).

Ideel for montering under overskabe i eksisterende udfræsninger eller ved brug af påbygningsring (tilbehør).

Indbygningshøjden på kun 12 mm gør det muligt, at montere Sofia minidownlight de fleste steder.

Leveres inkl. 3 meter ledning.

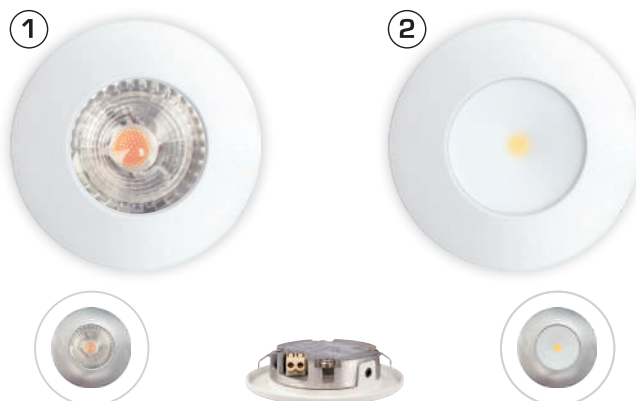

Tekniske data:

Strøm:	350 mA
Effekt:	3,2W
Dæmpbar:	Ja, bagkant (se dæmpningsoversigt)
Farvegengivelse:	Ra>90
Spredningsvinkel:	1: 42° 2: 90°
SDCM:	<2
Beskyttelse:	Klasse III, SELV, IP44 Egnet for installation i område 1 og 2 (vandret)
Materiale:	Aluminium
Godkendelser:	LVD, EMC, RoHS, CE
Garanti:	2 års systemgaranti

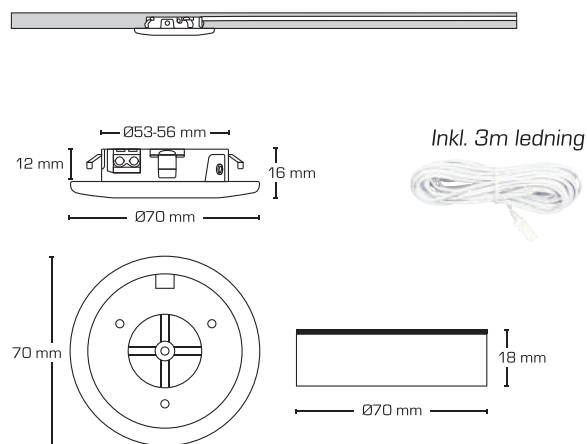

Varenr.:	EAN Nr.:	Hulmål:	Ydre mål:	Kelvin:	Lumen:	Farve:	Beskrivelse:	Energiklasse:
12001	5713080120012	Ø53-56 mm	Ø70 mm	2700K	250 lm	Mat hvid	1: 42°	F A1 G
12002	5713080120029	Ø53-56 mm	Ø70 mm	2700K	250 lm	Børstet alu.	1: 42°	F A1 G
12003	5713080120036	Ø53-56 mm	Ø70 mm	3000K	270 lm	Mat hvid	1: 42°	F A1 G
12004	5713080120043	Ø53-56 mm	Ø70 mm	3000K	270 lm	Børstet alu.	1: 42°	F A1 G
12007	5713080120074	Ø53-56 mm	Ø70 mm	4000K	290 lm	Mat hvid	1: 42°	F A1 G
12031	5713080120319	Ø53-56 mm	Ø70 mm	2700K	300 lm	Mat hvid	2: 90°	F A1 G
12032	5713080120326	Ø53-56 mm	Ø70 mm	2700K	300 lm	Børstet alu.	2: 90°	F A1 G
12033	5713080120333	Ø53-56 mm	Ø70 mm	3000K	315 lm	Mat hvid	2: 90°	F A1 G
12034	5713080120340	Ø53-56 mm	Ø70 mm	3000K	315 lm	Børstet alu.	2: 90°	F A1 G
12005	5713080120050	-	Ø70 x 18 mm	-	-	Mat hvid	Påbygningsring	
12006	5713080120067	-	Ø70 x 18 mm	-	-	Børstet alu.	Påbygningsring	
12430	5713080124300	-	3 meter	-	-	Hvid	Forlængerledning	

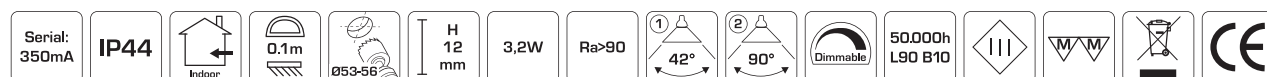

Produktbeskrivelse:

Lia er en stilren LED microdownlight, som er godkendt til direkte indbygning i isolering og brændbart materiale.

Ideel for montering i vindueslysninger, skabe, som dekorationsbelysning, samt udvendigt i udhæng.

Forberedt til montering i flexrør.

Leveres inkl. 3 meter ledning.



In- & outdoor

Tekniske data:	
Strøm:	350 mA
Systemeffekt:	1,2W
Dæmpbar:	Ja, bagkant (se dæmpningsoversigt)
Farvegengivelse:	Ra>90
Spredningsvinkel:	85°
SDCM:	<3
Beskyttelse:	Klasse III, IP44 Egnet for installation i område 1 og 2 (vandret)
Materiale:	Aluminium
Godkendelser:	LVD, EMC, RoHS, CE
Garanti:	2 års systemgaranti

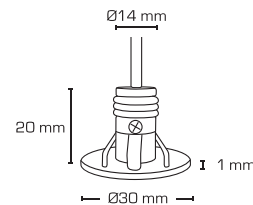
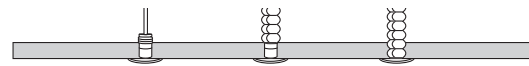

Varenr.:	EAN Nr.:	Hulmål:	Ydre mål:	Kelvin:	Lumen:	Energiklasse:
12021	5713080120210	Ø14-16 mm	Ø30 mm	2700K	65 lm	G A G
12024	5713080120241	Ø14-16 mm	Ø30 mm	3000K	70 lm	G A G





Produktbeskrivelse:

Alisia Elite er en elegant dæmpbar LED downlight, som giver et behageligt diffust lys. Alisia Elite har en indbygningshøjde på kun 22 mm, og kan nemt monteres som erstatning for ældre belysninger med kompaktlysrør eller som alternativ til en traditionel downlight.

Er godkendt til direkte indbygning i isolering og brændbart materiale.

Velegnet til akustiklofter.

LED-driveren kan nemt adskilles fra armaturet, hvilket kan være en fordel i forbindelse med malerarbejde.

Det er muligt at montere med kabel eller 16 mm flexrør.

Armaturet findes i en 6W, 12W og 18W udgave.



Tekniske data:

Spænding:	220-240VAC 50 Hz
Systemeffekt:	6W/12W/18W
Dæmpbar:	Ja, bagkant (se dæmpningsoversigt)
Farvegengivelse:	Ra>90
Spredningsvinkel:	110°
SDCM:	<3
IK-klasse:	IK06
Beskyttelse:	Klasse II, SELV, IP44 Egnet for installation i område 1 og 2 (vandret)
Materiale:	Aluminium/Plast
Videresløjning:	Ja (3G1,5 mm ²)
Godkendelser:	LVD, EMC, RoHS, CE
Garanti:	2 års systemgaranti

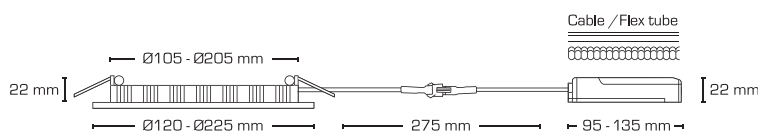
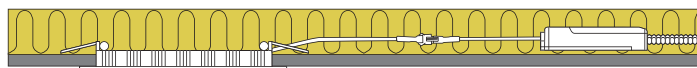
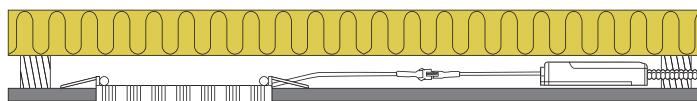

Varenr.:	EAN Nr.:	Hulmål:	Ydre mål:	Wattage:	Kelvin:	Lumen:	Energiklasse:
10241	5713080102414	Ø105 mm	Ø120 mm	6W	3000K	385 lm	G A1 G
10242	5713080102421	Ø155 mm	Ø170 mm	12W	3000K	920 lm	F A1 G
10243	5713080102438	Ø205 mm	Ø225 mm	18W	3000K	1280 lm	G A1 G
10245	5713080102452	Ø105 mm	Ø120 mm	6W	4000K	395 lm	G A1 G
10246	5713080102469	Ø155 mm	Ø170 mm	12W	4000K	960 lm	F A1 G
10247	5713080102476	Ø205 mm	Ø225 mm	18W	4000K	1350 lm	F A1 G

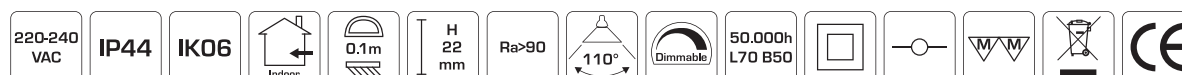

Lucianna 14W CCT



Produktbeskrivelse:

LED spejlarmatur i et klassisk og tidsløst design.

Den udskiftelige LED-indsats gør installationen fleksibel og fremtidssikret.

Armaturet er ideelt til boligen, boligforeninger, hoteller m.m., hvor der stilles høje krav til driftssikkerhed og gode lysegenskaber.

Kabelindgangen er placeret centrert på bagsiden og i toppen af armaturet.

Skrueløs kabelafastning og ledningsmontering sikrer en hurtig og smidig montering med minimal brug af værktøj.



PIR sensor med slavefunktion til ex. en mindre ventilator eller downlights



Skift mellem farvetemperaturerne 3000K og 4000K

Tekniske data:

Spænding:	220-240VAC 50 Hz
Systemeffekt:	14,3W
Dæmpbar:	Nej
Farvegengivelse:	Ra>96
Spredningsvinkel:	170°
LED:	Integreret LED - kan udskiftes
SDCM:	<3
IK-klasse:	IK08
Beskyttelse:	Klasse I, SELV, IP44
Materiale:	Pulverlakeret stål, polycarbonat
Godkendelser:	LVD, EMC, RoHS, CE
Garanti:	5 års systemgaranti

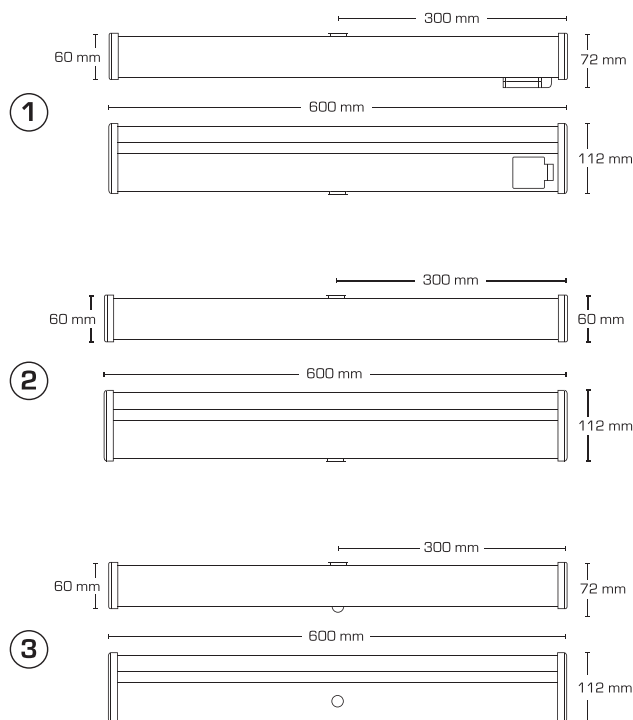

Varenr.:	EAN Nr.:	Mål:	Kelvin:	Lumen:	Beskrivelse:	Nr.:	Energiklasse:
12221	5713080122214	600 x 112 x 72 mm	3000K/4000K	1250/1320 lm	Med stikkontakt 16A	1	F A T G
12222	5713080122221	600 x 112 x 60 mm	3000K/4000K	1250/1320 lm	Uden stikkontakt 16A	2	F A T G
12223	5713080122238	600 x 112 x 72 mm	3000K/4000K	1250/1320 lm	Med PIR sensor	3	F A T G
12450	5713080124508	-	3000K/4000K	1250/1320 lm	LED indsats	-	F A T G
12433	5713080124331	-	-	-	Skærm	-	-



MED PIR SENSOR

Produktbeskrivelse:

LED spejlarmatur i et klassisk og tidsløst design.

Den udskiftelige LED-indsats gør installationen fleksibel og fremtidssikret, eksempelvis ved ønske om anden farvetemperatur.

Armaturet er ideelt til boligen, boligforeninger, hoteller m.m., hvor der stilles høje krav til driftssikkerhed og gode lysegenskaber.

Kabelindgangen er placeret centrert på bagsiden og i toppen af armaturet.

Skrueløs kabelafastning og ledningsmontering sikrer en hurtig og smidig montering med minimal brug af værktøj.



PIR sensor med slavefunktion til ex. en mindre ventilator eller downlights



Tekniske data:	
Spænding:	220-240VAC 50 Hz
Systemeffekt:	20W
Dæmpbar:	Nej
Farvegengivelse:	Ra>96
Spredningsvinkel:	170°
LED:	Integreret LED - kan udskiftes
SDCM:	<3
IK-klasse:	IK08
Beskyttelse:	Klasse I, SELV, IP44
Materiale:	Pulverlakeret stål, polycarbonat
Godkendelser:	LVD, EMC, RoHS, CE
Garanti:	5 års systemgaranti

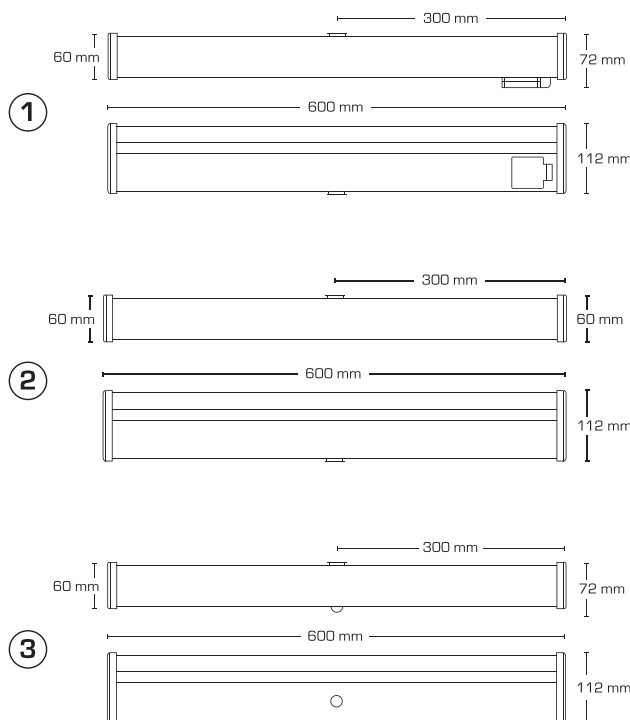

Varenr.:	EAN Nr.:	Mål:	Kelvin:	Lumen:	Beskrivelse:	Nr.:	Energiklasse:
12201	5713080122016	600 x 112 x 72 mm	3000K	1420 lm	Med stikkontakt 16A	1	G A1 G
12202	5713080122023	600 x 112 x 60 mm	3000K	1420 lm	Uden stikkontakt 16A	2	G A1 G
12204	5713080122047	600 x 112 x 72 mm	3000K	1420 lm	Med PIR sensor	3	G A1 G
12205	5713080122054	600 x 112 x 72 mm	4000K	1530 lm	Med stikkontakt 16A	1	G A1 G
12206	5713080122061	600 x 112 x 60 mm	4000K	1530 lm	Uden stikkontakt 16A	2	G A1 G
12208	5713080122085	600 x 112 x 72 mm	4000K	1530 lm	Med PIR sensor	3	G A1 G
12431	5713080124317	-	3000K	1420 lm	LED indsats	-	G A1 G
12432	5713080124324	-	4000K	1530 lm	LED indsats	-	G A1 G
12433	5713080124331	-	-	-	Skærm	-	-



Lucianna Square



Produktbeskrivelse:

LED spejlarmatur i et klassisk og tidsløst design.

Den udskiftelige LED-indsats gør installationen fleksibel og fremtidssikret, eksempelvis ved ønske om anden farvetemperatur.

Armaturet er ideelt til boligen, boligforeninger, hoteller m.m., hvor der stilles høje krav til driftssikkerhed og gode lysegenskaber.

Kabelindgangen er placeret centrert på bagsiden og i toppen af armaturet.

Skrueløs kabelafastning og ledningsmontering sikrer en hurtig og smidig montering med minimal brug af værktøj.

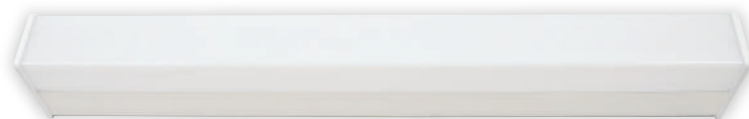

Tekniske data:

Spænding:	220-240VAC 50 Hz
Systemeffekt:	20W
Dæmpbar:	Nej
Farvegengivelse:	Ra>96
Spredningsvinkel:	170°
LED:	Integreret LED - kan udskiftes
SDCM:	<3
IK-klasse:	IK08
Beskyttelse:	Klasse I, SELV, IP44
Materiale:	Pulverlakeret stål, polycarbonat
Godkendelser:	LVD, EMC, RoHS, CE
Garanti:	5 års systemgaranti

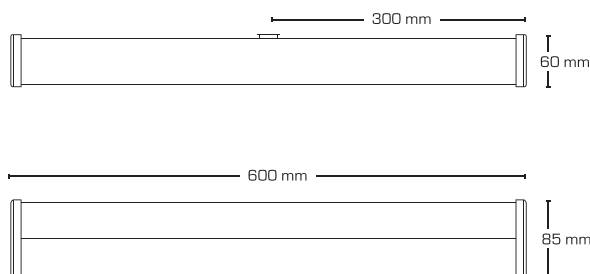

Varenr.:	EAN Nr.:	Mål:	Kelvin:	Lumen:	Beskrivelse:	Energiklasse:
12211	5713080122115	600 x 85 x 60 mm	3000K	1400 lm	Uden stikkontakt 16A	G A T G
12213	5713080122139	600 x 85 x 60 mm	4000K	1550 lm	Uden stikkontakt 16A	G A T G
12431	5713080124317	-	3000K	1400 lm	LED indsats	G A T G
12432	5713080124324	-	4000K	1550 lm	LED indsats	G A T G
12441	5713080124416	-	-	-	Skærm Lucianna SQ	



Produktbeskrivelse:

Clara er et LED armatur med og uden HF-sensor, til loft- og vægmontering.

Godkendt til fælles adgangsveje.

Clara har en IK klasse på 10 og er et ideelt armatur til montering i depotrum, bryggers, værksteder, opgange m.m.

Clara har en skjult HF sensor og kan justeres mht. lux, afstand og tidsforsinkelse.

Der kan tilsluttes flere Clara armaturer (som master/slave) med HF sensor, hvor alle tænder når HF sensoren aktiveres i et masterarmatur.

Afstandsstykker kan tilkøbes, som kan anvendes ved synlig installation.



Tekniske data:

Spænding:	220-240VAC 50 Hz
Systemeffekt:	16W
Dæmpbar:	Nej
Farvegengivelse:	Ra>80
Spredningsvinkel:	120°
IK-klasse:	IK10
Beskyttelse:	Klasse II, IP44
Materiale:	PC Plast (UV-resistent)
Videresløjfning:	Ja
Godkendelser:	LVD, EMC, RoHS, CE Godkendt til fælles adgangsveje
Garanti:	2 års systemgaranti

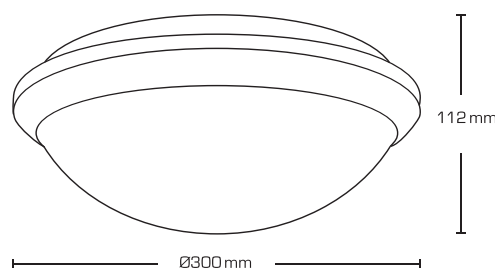

HF sensor:

Tidsområde:	10 sek. +/-3 sek. til 12 min +/-1 min
Rækkevidde:	1 - 8 m
Detekteringsområde:	360°
Luxområde:	<3 - 2000 LUX

Varenr.:	EAN Nr.:	Ydre mål:	Højde:	Kelvin:	Lumen:	Beskrivelse:	Energiklasse:
11301	5713080113014	Ø300 mm	112 mm	3000K	1200 lm	Med HF sensor	
11302	5713080113021	Ø300 mm	112 mm	3000K	1200 lm	Uden HF sensor	
11303	5713080113038	Ø300 mm	112 mm	4000K	1350 lm	Med HF sensor	
11304	5713080113045	Ø300 mm	112 mm	4000K	1350 lm	Uden HF sensor	
12418	5713080124188	-	-	-	-	Skærm	
12419	5713080124195	-	-	-	-	Afstandsstykker (15 stk.)	



Mita 1F skinneresystem

Produktbeskrivelse:

Mita 1F skinneresystem er et enkelt og stilrent skinneresystem med skinner og tilbehør.

Mita 1F skinneresystem leveres i 1, 1,75, 2 og 3 meter.

Mita 1F skinneresystem findes også i mat sort.

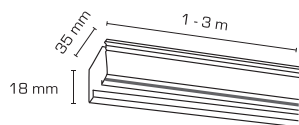

Tekniske data:

Spænding:	220-240VAC 50 Hz
Beskyttelse:	Klasse I, IP20
Godkendelser:	CE
Garanti:	2 års systemgaranti

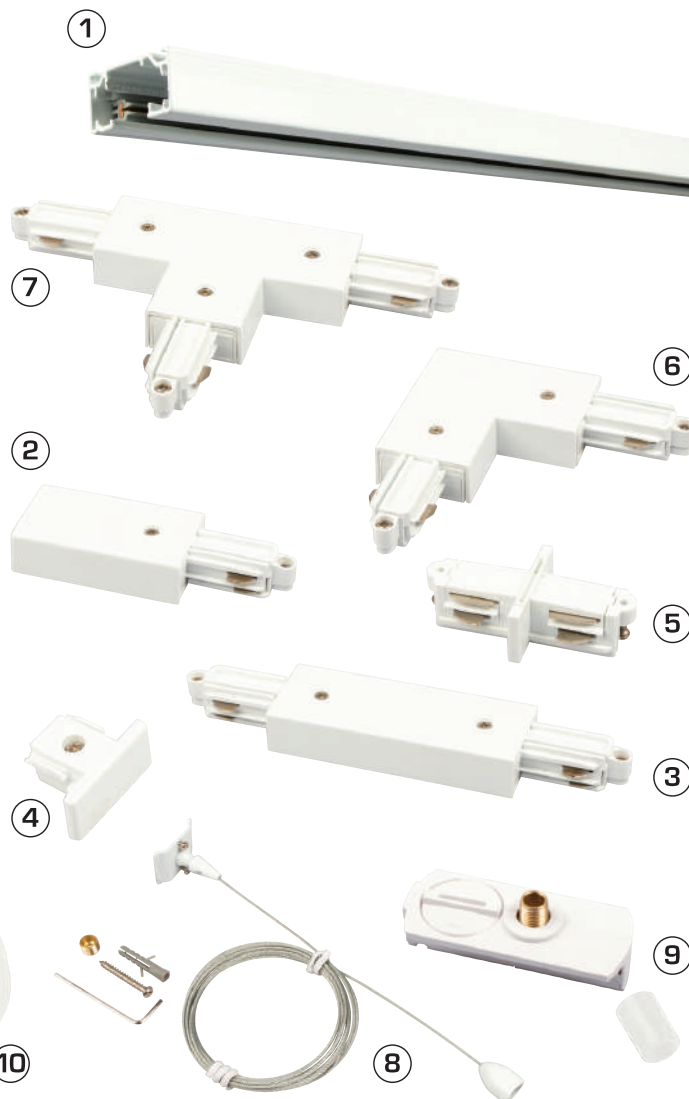

Varenr.:	EAN Nr.:	Beskrivelse:	Nr.:
14201	5713080142014	Skinne 1 meter	1
14210	5713080142106	Skinne 1,75 meter	1
14204	5713080142045	Skinne 2 meter	1
14207	5713080142076	Skinne 3 meter	1
14213	5713080142137	Tilslutning (R)	2
14240	5713080142403	Tilslutning (L)	2
14216	5713080142168	Midertilslutning	3
14219	5713080142199	Endestykke	4
14222	5713080142229	Mini-kobling	5
14225	5713080142250	L-kobling (O)	6
14243	5713080142434	L-kobling (I)	6
14228	5713080142281	T-kobling (R)	7
14246	5713080142465	T-kobling (L)	7
14231	5713080142311	Wiresæt (3 meter)	8
14234	5713080142342	Pendel Adapter	9
14237	5713080142373	Monopoint	10



Produktbeskrivelse:

Mita 1F skinneresystem er et enkelt og stilrent skinneresystem med skinner og tilbehør.

Mita 1F skinneresystem leveres i 1, 1,75, 2 og 3 meter.

Mita 1F skinneresystem findes også i hvid.

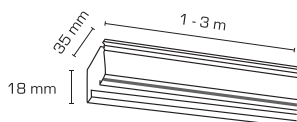

Tekniske data:

Spænding:	220-240VAC 50 Hz
Beskyttelse:	Klasse I, IP20
Godkendelser:	CE
Garanti:	2 års systemgaranti



Varenr.:	EAN Nr.:	Beskrivelse:	Nr.:
14202	5713080142021	Skinne 1 meter	1
14211	5713080142113	Skinne 1,75 meter	1
14205	5713080142052	Skinne 2 meter	1
14208	5713080142083	Skinne 3 meter	1
14214	5713080142144	Tilslutning (R)	2
14241	5713080142410	Tilslutning (L)	2
14217	5713080142175	Midtertilslutning	3
14220	5713080142205	Endestykke	4
14223	5713080142236	Mini-kobling	5
14226	5713080142267	L-kobling (O)	6
14244	5713080142441	L-kobling (I)	6
14229	5713080142298	T-kobling (R)	7
14247	5713080142472	T-kobling (L)	7
14232	5713080142328	Wiresæt (3 meter)	8
14235	5713080142359	Pendel Adapter	9
14238	5713080142380	Monopoint	10



Mita 1F skinnespot



Produktbeskrivelse:

Mita 1F skinnespots er udført i et stilrent og tidsløst design, som bl.a. kan anvendes i hjemmet.

Mita 1F skinnespots, leveres med og uden afskærmning, samt med en universaladapter, som passer til de gængse 1F skinnesystemer.



CCT

Kan dæmpes med de gængse lysdæmpere på markedet.

Mulighed for at skifte imellem 2700K og 3000K vha. lille switch på fronten.

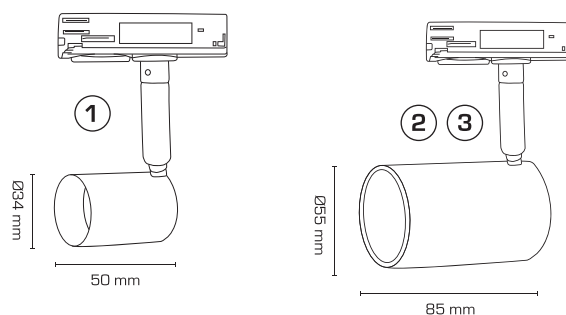

Tekniske data:

Spænding:	220-240VAC 50 Hz
Godkendt lyskilde:	Max. 6W LED
Fatning:	GU10
Kipvinkel:	90°
Rotering:	350°
Adapter:	1-fase universaladapter
Beskyttelse:	Klasse I
Materiale:	Aluminium/Plast
Godkendelser:	LVD, RoHS, CE
Garanti:	2 års systemgaranti

CCT (3):

Systemeffekt:	4,8W
Dæmpbar:	Ja, bagkant (se dæmpningsoversigt)
Farvegengivelse:	Ra>90
Spredningsvinkel:	38°
Godkendelser:	EMC

Varenr.:	EAN Nr.:	Mål:	Længde:	Kelvin:	Lumen:	Farve:	Nr.:	Energiklasse:
14001	5713080140010	Ø34 mm	50 mm	-	-	Hvid	1	
14002	5713080140027	Ø34 mm	50 mm	-	-	Mat sort	1	
14007	5713080140072	Ø55 mm	85 mm	-	-	Hvid	2	
14008	5713080140089	Ø55 mm	85 mm	-	-	Mat sort	2	
14017	5713080140171	Ø55 mm	85 mm	2700/3000K	400/420 lm	Hvid	3	F A1 G
14018	5713080140188	Ø55 mm	85 mm	2700/3000K	400/420 lm	Mat sort	3	F A1 G



Produktbeskrivelse:

Esma er en dæmpbar 3F skinnespots, som er udført i et stilrent og tidsløst design.

Kan bl.a. anvendes i retail-/butiksmiljøer, hvor man ønsker gode lysegenskaber med en høj farvegengivelse.

Esma leveres i 8W og 15W med en universaladapter som passer til de gængse 3F skinnesystemer bl.a. Global.

Kan på forespørgsel leveres med 24° og 60° spredningsvinkel.



Tekniske data:	
Spænding:	220-240VAC 50 Hz
Systemeffekt:	8W & 15W
Dæmpbar:	Ja
Farvegengivelse:	Ra>90
Spredningsvinkel:	38°
Kipvinkel:	90°
SDCM:	<3
Rotering:	350°
Adapter:	3-fase universaladapter
Beskyttelse:	Klasse I
Materiale:	Aluminium/Plast
Godkendelser:	LVD, EMC, RoHS, CE
Garanti:	2 års systemgaranti

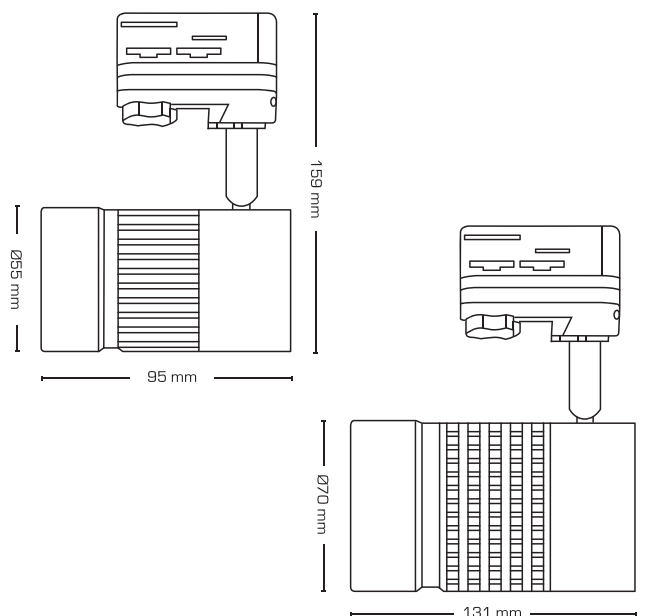

Varenr.:	EAN Nr.:	Mål:	Længde:	Wattage:	Kelvin:	Lumen:	Farve:	Nr.:	Energiklasse:
14501	5713080145015	Ø55 mm	95 mm	8W	3000K	525 lm	Mat hvid	1	G A1 G
14502	5713080145022	Ø55 mm	95 mm	8W	3000K	525 lm	Mat sort	1	G A1 G
14507	5713080145077	Ø70 mm	131 mm	15W	3000K	1180 lm	Mat hvid	2	F A1 G
14508	5713080145084	Ø70 mm	131 mm	15W	3000K	1180 lm	Mat sort	2	F A1 G

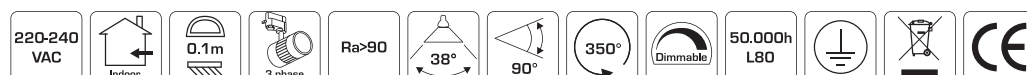

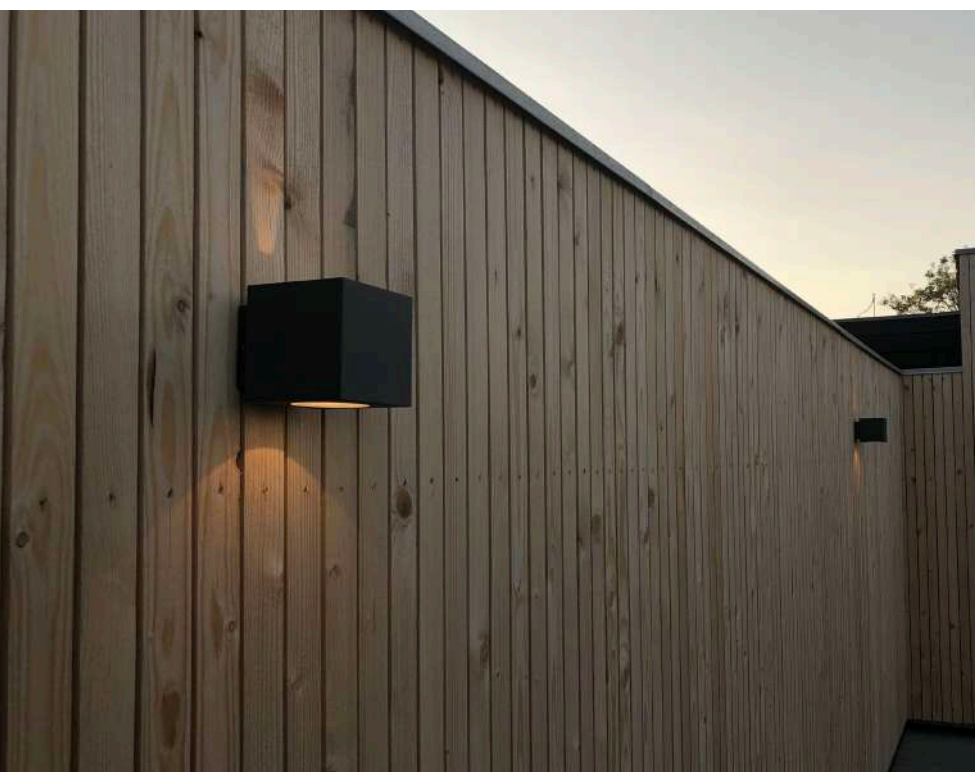

Produktbeskrivelse:

Esta er en enkel og stilren væglampe, som er op/nedadlysende.

Esta kan anvendes både inden- og udendørs i boligen, erhverv, boligforeninger, hoteller m.m.

Esta er udført i trykstøbt aluminium og leveres i farverne antracitgrå og sort, og er forberedt for videresløjning med 3G1,5 mm².

Afblændingsdæksel medfølger for at kunne ændre lysfordelingen på armaturet.

Leveres inkl. afstandsstykker, som kan anvendes ved synlig installation.



Tekniske data:	
Spænding:	220-240VAC 50 Hz
Systemeffekt:	2x3W
Lysintensitet:	Med afblænding (op/ned) 70/125lm Uden afblænding (op/ned) 125/125lm
Dæmpbar:	Nej
Farvegengivelse:	Ra>80
Spredningsvinkel:	Med afblænding (op/ned) 25°/80° Uden afblænding (op/ned) 80°/80°
Beskyttelse:	Klasse I, IP54
Materiale:	Pulverlakeret aluminium
Videresløjning:	Ja (3G1,5 mm ²)
Godkendelser:	LVD, EMC, RoHS, CE
Garanti:	2 års systemgaranti

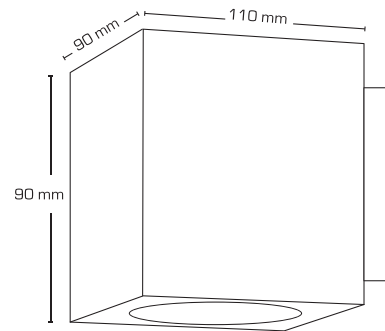

Lysfordeling

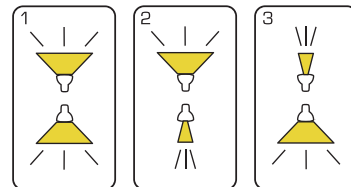

Varenr.:	EAN Nr.:	Mål:	Kelvin:	Lumen:	Farve:	Energiklasse:
13001	5713080130011	90 x 90 x 110 mm	3000K	2x125 lm	Antracit	
13002	5713080130028	90 x 90 x 110 mm	3000K	2x125 lm	Sort	

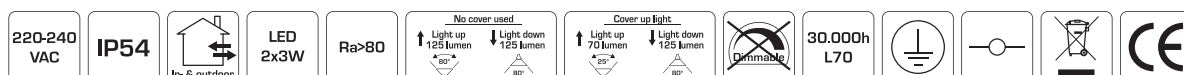

Lara & Noris



Produktbeskrivelse:

Lara er en enkel og stilren væglampe, som er nedadlysende.
Noris er både op- og nedadlysende.

De kan anvendes både inden- og udendørs i boligen, erhverv, boligforeninger, hoteller m.m.

Armaturene er udført i trykstøbt aluminium og leveres i farverne antracitgrå og sort, og er forberedt for videresløjfning med 3G1,5 mm².

Leveres inkl. afstandsstykker, som kan anvendes ved synlig installation.

GU10 IP54

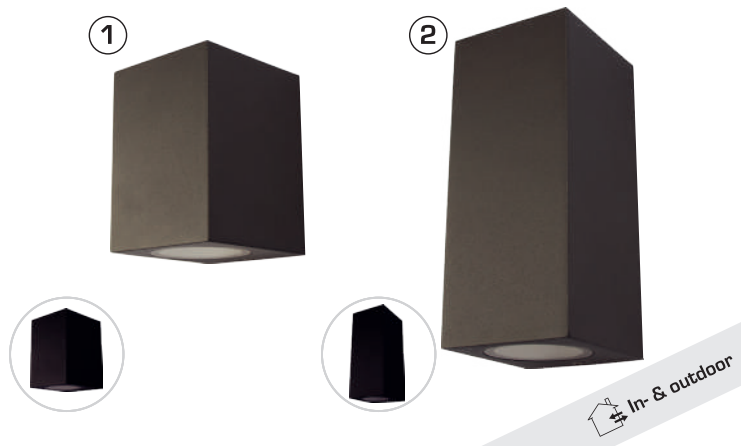

Tekniske data:	
Spænding:	220-240VAC 50 Hz
Godkendt lyskilde:	1: Max. 1x5W LED (max. lyskildehøjde 60 mm) 2: Max. 2x5W LED (max. lyskildehøjde 60 mm)
Fatning:	1: 1xGU10 2: 2xGU10
Beskyttelse:	Klasse I, IP54
Materiale:	Pulverlakeret aluminium
Videresløjfning:	Ja (3G1,5 mm ²)
Godkendelser:	LVD, RoHS, CE
Garanti:	2 års systemgaranti

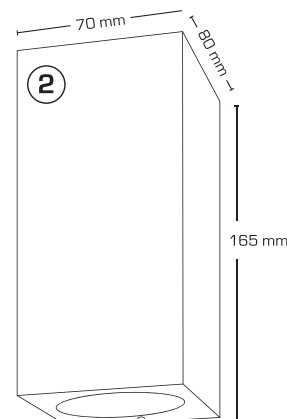
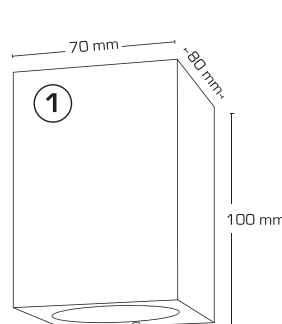

Lysfordeling

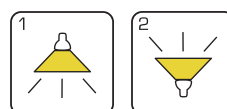

Lysfordeling

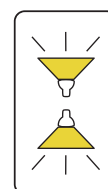

Varenr.:	EAN Nr.:	Mål:	Farve:	Nr.:
13004	5713080130042	70 x 80 x 100 mm	Antracit	1
13005	5713080130059	70 x 80 x 100 mm	Sort	1
13007	5713080130073	70 x 80 x 165 mm	Antracit	2
13008	5713080130080	70 x 80 x 165 mm	Sort	2



Produktbeskrivelse:

Martina er en enkel og stilren væglampe, som giver et behageligt blændfrit lys.

Lysåbningen i siden gør, at der på væggen/husmuren opstår en elegant "korona-effekt".

Martina kan anvendes både inden- og udendørs i boligen, erhverv, boligforeninger, hoteller m.m.

Armaturet er udført i trykstøbt aluminium og leveres i farverne antracitgrå og sort, med og uden halvafskærmning, og er forberedt for videresløjning med 3G1,5 mm².

Leveres inkl. afstandsstykker, som kan anvendes ved synlig installation.

2xE27 IP54 IK10



Tekniske data:

Spænding:	220-240VAC 50 Hz
Godkendt lyskilde:	Max. 2x18W LED
Fatning:	2 x E27
IK-klasse:	IK10
Beskyttelse:	Klasse I, IP54
Materiale:	Pulverlakeret aluminium/Polycarbonat
Videresløjning:	Ja (3G1,5 mm ²)
Godkendelser:	LVD, RoHS, CE
Garanti:	2 års systemgaranti

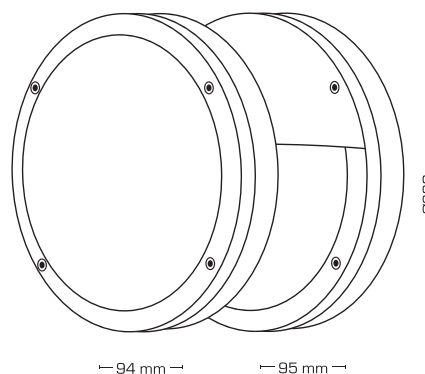

Varenr.:	EAN Nr.:	Mål:	Farve:	Beskrivelse:
13026	5713080130264	Ø280 x 94 mm	Antracit	-
13027	5713080130271	Ø280 x 94 mm	Sort	-
13029	5713080130295	Ø280 x 95 mm	Antracit	Med halvafskærmning
13030	5713080130301	Ø280 x 95 mm	Sort	Med halvafskærmning





Produktbeskrivelse:

Inna er et alsidigt skilte- og facadearmatur, som kan anvendes inden- og udendørs på væg og loft, samt i jorden ved brug af jordspyd (tilbehør).

Inna er egnet til oplysning af skilte, facader m.m.

Armaturet er udført i trykstøbt aluminium og leveres i farverne antracitgrå eller sort, og forberedt for videresløjfnng med 3G1,5 mm².



Tekniske data:

Spænding:	220-240VAC 50 Hz
Systemeffekt:	15W
Dæmpbar:	Nej
Farvegengivelse:	Ra>80
Spredningsvinkel:	46°
Beskyttelse:	Klasse I, IP54
Materiale:	Pulverlakeret aluminium
Videresløjfnng:	Ja (3G1,5 mm ²)
Godkendelser:	LVD, EMC, RoHS, CE
Garanti:	2 års systemgaranti

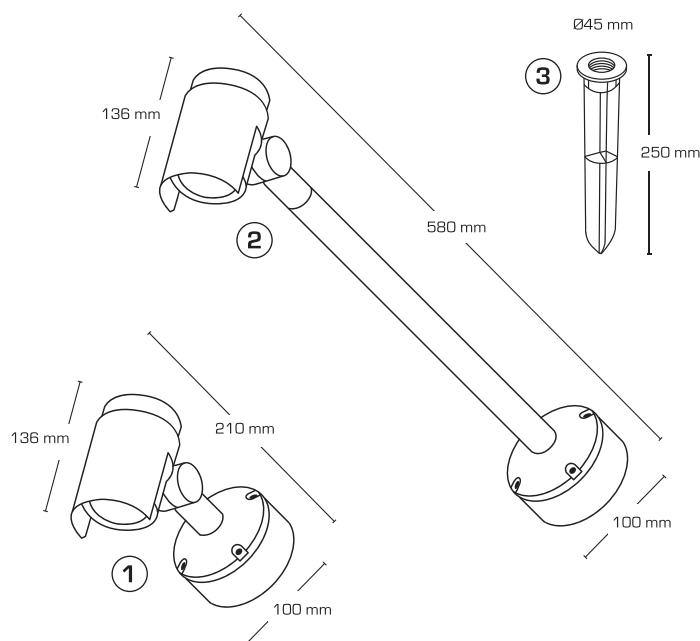

Varenr.:	EAN Nr.:	Mål:	Kelvin:	Lumen:	Farve:	Beskrivelse:	Energiklasse:
13016	5713080130165	136 x 210 x 100 mm	3000K	1090 lm	Antracit	1: Skiltespot	F A1 G
13017	5713080130172	136 x 210 x 100 mm	3000K	1090 lm	Sort	1: Skiltespot	F A1 G
13019	5713080130196	136 x 580 x 100 mm	3000K	1090 lm	Antracit	2: Skiltebelysning	F A1 G
13020	5713080130202	136 x 580 x 100 mm	3000K	1090 lm	Sort	2: Skiltebelysning	F A1 G
13022	5713080130226	Ø45 x 250 mm	-	-	Sort	3: Jordspyd	F A1 G



Produktbeskrivelse:

Gaia er en enkel og stilren pullert med integreret LED, som giver et ikke blændende orienteringslys.

Gaia er velegnet til stiarealer, indkørsler m.m.

Formsproget passer bl.a. til vægbelysningerne Esta, Lara og Noris.

Armaturet er udført i trykstøbt aluminium og leveres i farverne antracitgrå eller sort, og er forberedt for videresløjfning med 3G2,5 mm²

Leveres inkl. bolte for nedstøbning.

IP54

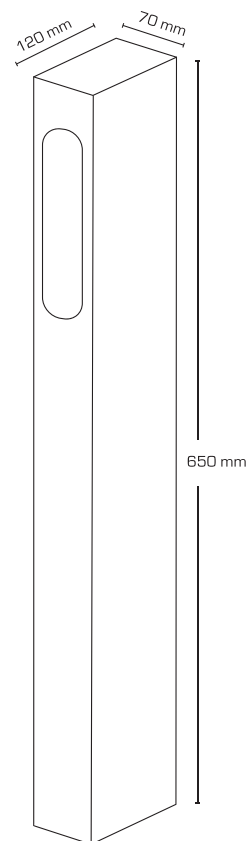

Tekniske data:

Spænding:	220-240VAC 50 Hz
Systemeffekt:	7W
Dæmpbar:	Nej
Farvegengivelse:	Ra>80
Spredningsvinkel:	48°
Beskyttelse:	Klasse I, IP54
Materiale:	Pulverlakeret aluminium
Videresløjfning:	Ja (3G2,5 mm ²)
Godkendelser:	LVD, EMC, RoHS, CE
Garanti:	2 års systemgaranti

Varenr.:	EAN Nr.:	Mål:	Kelvin:	Lumen:	Farve:	Energiklasse:
13101	5713080131018	650 x 70 x 120 mm	3000K	200lm	Antracit	
13102	5713080131025	650 x 70 x 120 mm	3000K	200lm	Sort	



Produktbeskrivelse:

Terra er en elegant nedgravningsspot, med mulighed for justering af LED lyskilden.

Terra kan monteres i træ og flisebelægninger, samt i terræn.

Topring er udført i rustfrit syrefast stål (AISI 316).

Terra er forberedt til videresløjfnng med 3G2,5 mm²

Terra er godkendt til 500 kg statisk vægt.

Leveres inkl. plastsvøb for nedgravning.

GU10 IP67



Tekniske data:	
Spænding:	220-240VAC 50 Hz
Godkendt lyskilde:	Max. 8W LED
Fatning:	GU10
Kipvinkel:	40°
Beskyttelse:	Klasse I, IP67
IK-klasse:	IK10
Materiale:	Glas/aluminium/rustfrit syrefast stål AISI 316
Videresløjfnng:	Ja (3G2,5 mm ²)
Godkendelser:	LVD, RoHS, CE
Garanti:	2 års systemgaranti

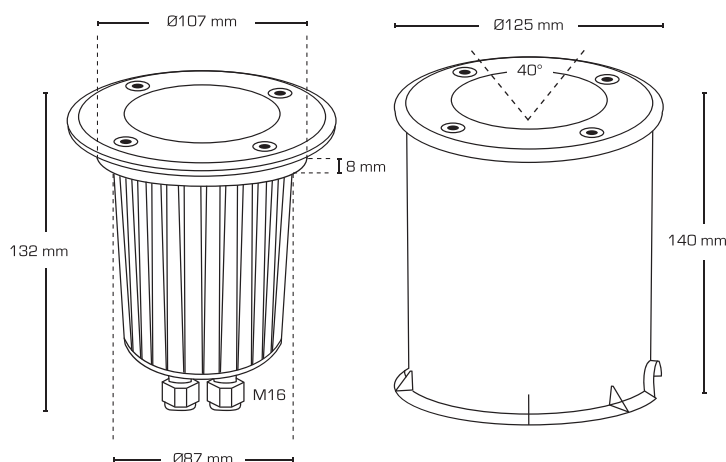

Varenr.:	EAN Nr.:	Hulmål:	Mål:
13181	5713080131810	Ø107 mm	Ø125 mm x 140 mm



Lyskilde GU10

Produktbeskrivelse:

Dæmpbare LED lyskilder med et højt lysudbytte.

Kan dæmpes med de gængse lysdæmpere på markedet.

Egner sig bl.a. til Luna Quick install, Luna Combi install, Luna Quick2Light, Zeta, Lara, Noris, Terra, i indendørs og udendørs miljøer.

GU10 Ra>90

Tekniske data:	
Spænding:	220-240VAC 50 Hz
Effekt:	1: 5W 2: 4,8W 3: 4,8W 4: 4,8W
Dæmpbar:	Ja, bagkant (Se dæmpningsoversigt)
Farvegengivelse:	Ra>90
Spredningsvinkel:	1: 38° 2: 38° 3: 100° 4: 38°
Fatning:	GU10
Materiale:	Plast
Godkendelser:	LVD, EMC, RoHS, CE
Garanti:	2 års systemgaranti

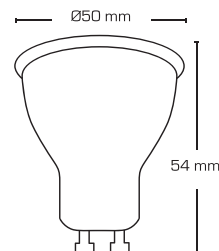

Vores garanti og levetid gælder også ved montering i downlights

Varenr.:	EAN Nr.:	Mål:	Kelvin:	Lumen:	Beskrivelse:	Nr.:	Energiklasse:
12606	5713080126069	Ø50 x 54 mm	2700K	370 lm	Optic	1	F A1 G
12607	5713080126076	Ø50 x 54 mm	3000K	385 lm	Optic	1	F A1 G
12608	5713080126083	Ø50 x 54 mm	4000K	410 lm	Optic	1	F A1 G
21301	5713080213011	Ø50 x 54 mm	2700K	420 lm	Optic	2	F A1 G
21302	5713080213028	Ø50 x 54 mm	3000K	430 lm	Optic	2	F A1 G
21303	5713080213035	Ø50 x 54 mm	4000K	450 lm	Optic	2	E A1 G
21304	5713080213042	Ø50 x 54 mm	2700K	400 lm	Flat	3	F A1 G
21305	5713080213059	Ø50 x 54 mm	3000K	410 lm	Flat	3	F A1 G
21306	5713080213066	Ø50 x 54 mm	4000K	430 lm	Flat	3	F A1 G
21307	5713080213073	Ø50 x 54 mm	2700/3000K	400/420lm	Optic CCT	4	F A1 G



Produktbeskrivelse:

LED lyskilder til Luna Low profile familien.

Kan kun monteres i Luna Low profile.



Tekniske data:

Farvegengivelse:	Ra>90
Spredningsvinkel:	1: 42° 2: 40°
SDCM:	<2
Fatning:	GU5,3
Materiale:	Aluminium
Godkendelser:	LVD, EMC, RoHS, CE
Garanti:	2 års systemgaranti

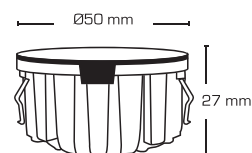

Varenr.:	EAN Nr.:	Mål:	Kelvin:	Lumen:	Nr.:	Energiklasse:
12611	5713080126113	Ø50 x 27 mm	2700K	350lm	1	
12612	5713080126120	Ø50 x 27 mm	3000K	370lm	1	
12613	5713080126137	Ø50 x 27 mm	4000K	390lm	1	
12621	5713080126212	Ø50 x 27 mm	2700K	460lm	2	
12622	5713080126229	Ø50 x 27 mm	3000K	490lm	2	
12623	5713080126236	Ø50 x 27 mm	4000K	530lm	2	



Produktbeskrivelse:

Denne driver serie er dæmpbar med de gængse lysdæmpere på markedet (se dæmpningsoversigt).

På 9W, 18W og 25W leveres driveren inkl. fordelerboks med 6 udgange. Fordelerboks kan demonteres.

Driver serien leveres i 4W, 9W, 18W og 25W.

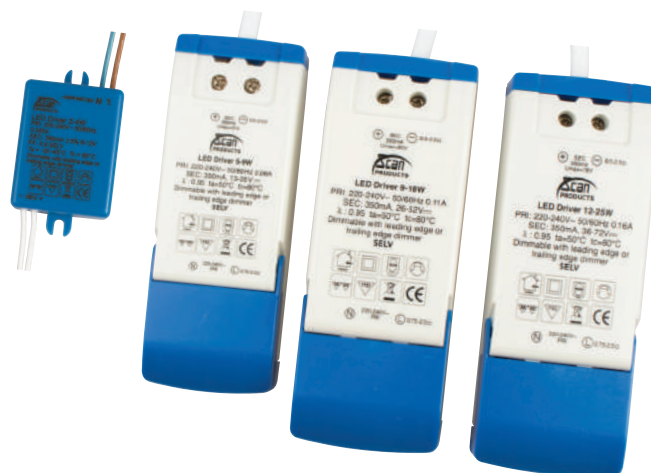

Tekniske data:

Spænding:	220-240VAC 50 Hz
Systemeffekt:	2-4W (350mA) 5-9W (350mA) 9-18W (350mA) 12-25W (350mA)
Dæmpbar:	Ja bagkant (se dæmpningsoversigt)
Beskyttelse:	Klasse II, SELV, IP21
Materiale:	Plast
Sikring:	Indbygget termosikring med autoreset
Fordelerboks på sekundærside:	Ja, med 6 udgange på 9W, 18W og 25W
Godkendelser:	LVD, EMC, RoHS, CE
Garanti:	2 års systemgaranti

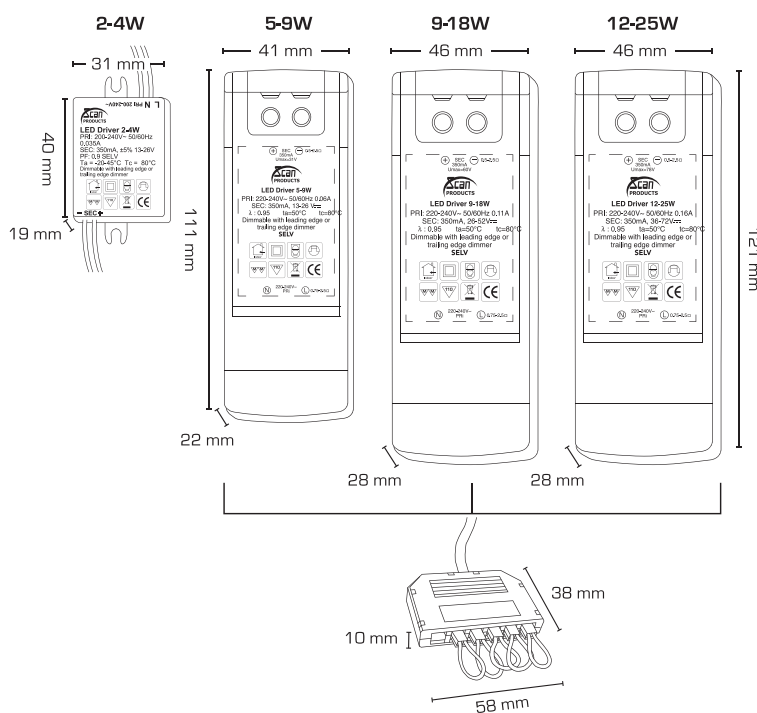

Varenr.:	EAN Nr.:	Mål:	Wattage:	Beskrivelse:
12401	5713080124010	111 x 41 x 22 mm	5-9W	-
12402	5713080124027	121 x 46 x 28 mm	9-18W	-
12403	5713080124034	121 x 46 x 28 mm	12-25W	-
12404	5713080124041	40 x 31 x 19 mm	2-4W	-
12429	5713080124294	58 x 38 x 10 mm	-	Fordelerboks



Produktbeskrivelse:

Lad din installation blive intelligent med vores Zigbee Dimmer eller Switch.

Integreret Zigbee 3.0 kommunikationsmodul, kompatibelt med ledende Zigbee Gateways*, såsom Philips Hue, Samsung SmartThings, Google Home/ Alexa via kompatible Gateways.

Styrespænding fra 8-230V muliggør også betjening ved hjælp af fjedertryk; enten svagstrømstryk eller 230V afbrydere med fjeder.

Kan monteres i både PL- og Europadåser.

Lysdæmperen har memory funktion.



Tekniske data:	
Spænding:	100-240VAC 50 Hz
Max. belastning ved 230V:	200W LED 200W Kapacitiv 400W Ohmsk
Max. udgangsstrøm:	1,8A
Styrespænding:	8-230V AC/DC
Dæmpningsmetode:	Bagkant
Beskyttelse:	IP20
Materiale:	Plast
Godkendelser:	CE
Garanti:	2 års systemgaranti

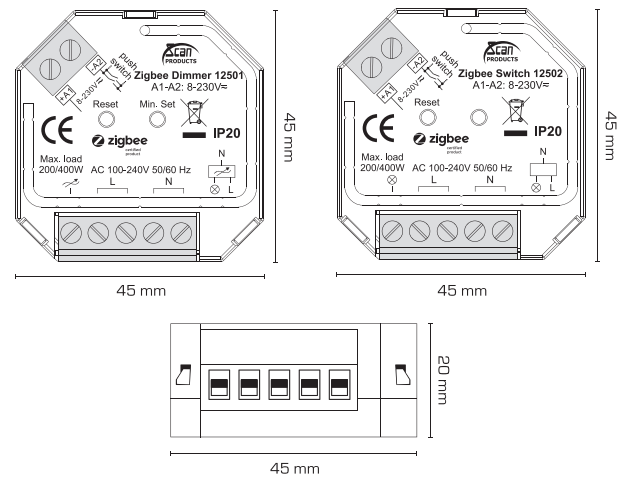

Varenr.:	EAN Nr.:	Beskrivelse:
12501	5713080125017	1: Dimmer
12502	5713080125024	2: Switch
12437	5713080124379	DIN-skinne beslag

Ledningsdiagram

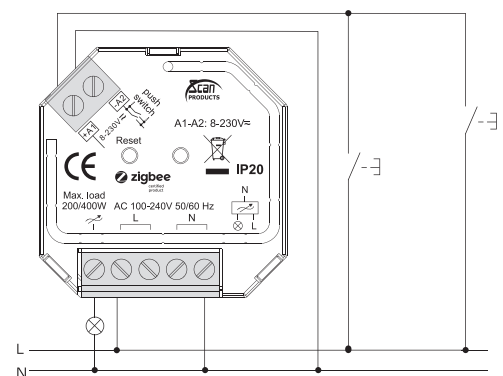

*Vi anbefaler at udføre en hurtig prøveopstilling med den ønskede Gateway, grundet forskellige firmware- og hardware versioner, for at sikre 100% kompatibilitet.



Push Dimmer



Produktbeskrivelse:

Optimal lysdæmpning til Scan Products belysninger - find altid den opdaterede dæmpningsoversigt på vores hjemmeside: www.scan-products.com

Virker med de gængse dæmpbare LED belysninger på markedet.

Styrespænding fra 8-230V muliggør betjening ved hjælp af fjedertryk; enten svagstrømstryk eller 230V afbrydere med fjeder.

Kan monteres i både PL- og Europadåser.

Lysdæmperen har desuden memory funktion.

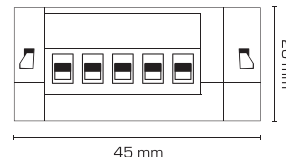
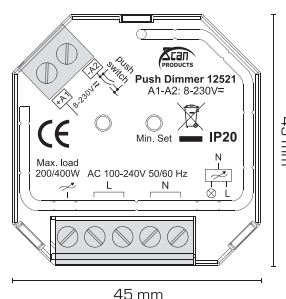

Tekniske data:	
Spænding:	100-240VAC 50 Hz
Max. belastning ved 230V:	200W LED 200W Kapacitiv 400W Ohmsk
Max. udgangsstrøm:	1,8A
Styrespænding:	8-230V AC/DC
Dæmpningsmetode:	Bagkant
Beskyttelse:	IP20
Materiale:	Plast
Godkendelser:	CE
Garanti:	2 års systemgaranti

Varenr.:	EAN Nr.:	Beskrivelse:
12521	5713080125215	45x45x20 mm
12437	5713080124379	DIN-skinne beslag

Ledningsdiagram

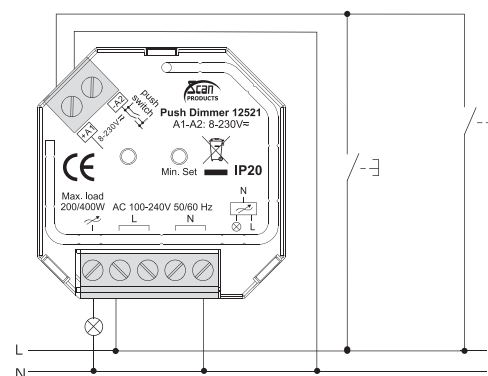

Produktbeskrivelse:

Udskiftelige fronte til Luna Quick install, Luna Combi install, Luna Quick2Light og Luna Low profile.

①

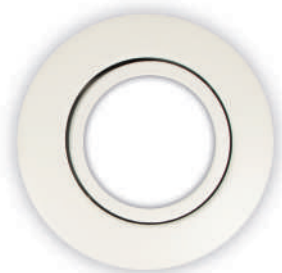

③



⑤



②



④



⑥



Varenr.:	EAN Nr.:	Ydre mål:	Farve:	Beskrivelse:	Nr.:
90001	5713080900010	Ø88 mm	Mat hvid	Quick install m.fl. - Rund	1
90002	5713080900027	Ø88 mm	Børstet alu.	Quick install m.fl. - Rund	2
90003	5713080900034	88 x 88 mm	Mat hvid	Quick install m.fl. - Firkantet	3
90004	5713080900041	88 x 88 mm	Børstet alu.	Quick install m.fl. - Firkantet	4
90005	5713080900058	Ø88 mm	Mat sort	Quick install m.fl. - Rund	5
90006	5713080900065	Ø88 mm	Kobber	Quick install m.fl. - Rund	6
90101	5713080901017	Ø88 mm	Mat hvid	Low profile - Rund	1
90102	5713080901024	Ø88 mm	Børstet alu.	Low profile - Rund	2
90103	5713080901031	88 x 88 mm	Mat hvid	Low profile - Firkantet	3
90104	5713080901048	88 x 88 mm	Børstet alu.	Low profile - Firkantet	4
90105	5713080901055	Ø88 mm	Mat sort	Low profile - Rund	5
90106	5713080901062	Ø88 mm	Kobber	Low profile - Rund	6





Scan for at se den
opdaterede
dæmpningsoversigt

